

RADIO

KÄYTTÖOPAS



# Sisällysluettelo

Varotoimenpiteet käytön aikana .....	FI.3
Yleistietoja .....	FI.4
Yleiskuvaus .....	FI.4
Kytkimien ja toimintojen esittely .....	FI.6
Järjestelmän käynnistäminen ja sammuttaminen .....	FI.10
Äänenvoimakkuus .....	FI.10
Äänilähteen valitseminen .....	FI.10
Toimintaperiaatteet .....	FI.12
Radio/CD .....	FI.15
Radion kuuntelu .....	FI.15
CD-levyn kuuntelu .....	FI.18
Ääniasetukset .....	FI.20
Ulkoiset audiolaitteet .....	FI.22
Ulkoiset audiolaitteet .....	FI.22
Kannettava Bluetooth®-audiolaite .....	FI.24

Puhelin (ajoneuvon mallista riippuen) . . . . .	FI.27
Laiteparin muodostaminen/purkaminen puhelimen kanssa . . . . .	FI.27
Puhelimen yhteyden muodostaminen/katkaiseminen . . . . .	FI.29
Matkapuhelimen puhelinmuistion hallinta . . . . .	FI.31
Ajoneuvon puhelinmuistion hallinta . . . . .	FI.33
Puhelun soittaminen ja puheluun vastaaminen . . . . .	FI.37
Puhelun aikana . . . . .	FI.40
Puhelimen asetukset (ajoneuvon mallista riippuen) . . . . .	FI.41
Ääniohjaustoiminnon käyttö (ajoneuvon mallista riippuen) . . . . .	FI.42
Järjestelmän asetukset . . . . .	FI.43
Toimintahäiriöt . . . . .	FI.44
Aakkosellinen hakemisto . . . . .	FI.47

# VAROTOIMENPITEET KÄYTÖN AIKANA

Käyttäessäsi audiojärjestelmää noudata oheisia varotoimenpiteitä sekä turvallisuussyistä että laitteistovahinkojen estämiseksi. Noudata aina sen maan lakeja, jossa ajat.



## Järjestelmän käyttöön liittyvät varotoimenpiteet

- Huomioi liikennetilanne ennen kuin käytät kojelaudan tai ohjauspyörän kytkimiä tai luet näytön tietoja.
- Säädä äänenvoimakkuus sellaiselle tasolle, että kuulet ulkopuoliset äänet riittävän hyvin.

## Laitetta koskevat varotoimenpiteet

- Älä pura audiojärjestelmään kuuluvia laitteita äläkä tee niihin muutoksia, koska tämä aiheuttaa laiteaurion ja tulipalon vaaran.
- Jos laitteessa on toimintahäiriö tai jos haluat irrottaa laitteen tai sen osan, ota yhteyttä valtuutettuun maahantuojan jälleenmyyjään.
- Älä laita soittimeen asiaankuulumattomia esineitä äläkä vaurioituneita tai likaisia CD-levyjä.
- Soita ainoastaan pyöreitä CD-levyjä, joiden halkaisijalta on 12 cm.
- Kun käsittelet CD-levyjä, pitele niitä ainoastaan ulko- tai sisäreunasta, äläkä kosketa CD:n painokuvatonta puolta.
- Älä liimaa CD-levyn päälle tarroja.
- Jos olet kuunnellut CD-levyä pidemmän aikaa, tartu siihen varovasti, koska se voi olla kuuma.

## Puhelimen käyttöä koskevia varotoimenpiteitä

- Joidenkin maiden lainsäädännössä on määräyksiä, jotka koskevat kuulokkeiden käyttöä liikenteessä. Handsfree-järjestelmien käyttö ei aina ole sallittua kaikissa ajo-olosuhteissa: kuljettajan täytyy pystyä takamaan ajoneuvon hallinta kaikissa olosuhteissa.
- Puhelimen käyttö ajon aikana vaikeuttaa keskittymistä huomattavasti ja muodostaa vaaratekijän kaikissa puhelimen käytön vaiheissa (näppäily, puhuminen, numeron haku matkapuhelimen muistista jne).

## Kojetaulun huolto

- Käytä pehmeää kangasta ja tarvittaessa mietoa saippuavettä. Puhdista kojetaulu pehmeällä, nihkeällä kankaalla ja kuivaa se pehmeällä, kuivalla kankaalla. Älä käytä alkoholipohjaisia tuotteita.

Tässä käyttöoppaassa esiteltyjen mallien tekniset tiedot perustuvat julkaisuhetkellä saataviin tietoihin. Käyttöoppaassa esitellään kaikki kuvattujen mallien eri toiminnot. Käytössä olevien toimintojen määrä riippuu laitteen mallista, lisävarusteista sekä myyntimaasta. Käyttöoppaan tiedot voivat myös koskea myöhemmin samana vuonna käyttöönotettavia toimintoja.

# YLEISKUVAUS (1/2)

## Esittely

Audiojärjestelmässä on seuraavat toiminnot:

- RDS-radio
- CD-soitin
- ulkoisten audiolähteiden ohjaus
- handsfree, Bluetooth® puhelinjärjestelmä (ajoneuvosta riippuen)
- ääniohjaus (ajoneuvosta riippuen)

## Radion ja CD-soittimen toiminnot

Autoradiosta voit kuunnella radioasemia, CD-levyjä, MP3- ja WMA-tiedostoja.

Radioasemat luokitellaan aaltoalueen perusteella: ULA-asemat (FM-taajuusmodulaatio), LW-asemat (long wave, pitkät aallot) ja MW-asemat (medium wave, keskipitkät aallot), tai esivalitsemalla ohjelmatyyppin mukaan FM (PTY).

RDS-järjestelmä (Radio Data System) tuo näyttöön joidenkin asemien nimet ja ohjelmatyyppin (PTY, program type) ja toistaa seuraavat ULA-asemien lähettämät tiedotteet:

- liikennetiedotteet
- hätätiedotteet.

## Ulkoisten audiolähteiden toiminnot

Voit kuunnella omaa soitintasi ajoneuvon kaiuttimista. Omat laitteet voidaan kytkeä audiojärjestelmään useilla eri tavoilla laitetyyppistä ja ajoneuvon mallista riippuen:

- RCA-liitin
- yleisliitännät (USB- ja jakkiliittimet)
- Bluetooth®-yhteys.

Lisätietoja yhteensopivista laitteista saat valtuutetulta valmistajan jälleenmyyjältä tai valmistajan internet-sivustosta.

## YLEISKUVAUS (2/2)

### Handsfree-puhelintoiminto

(ajoneuvosta riippuen)

Bluetooth® handsfree-puhelinjärjestelmän avulla voit käyttää seuraavia toimintoja koskematta puhelintasi:

- 5 puhelimen rekisteröinti laitteeseen
- puhelun soittaminen / vastaaminen / asetus pitoon
- yhteystietoluettelon siirtäminen puhelimen muistista ja muistikortilta (puhelimesta riippuen)
- järjestelmän kautta tulleiden puhelujen puhelutietojen näyttö
- ajoneuvon puhelinmuistin editointi
- yhdistäminen puhepostiin
- hätäpuhelun soittaminen.



Handsfree-puhelinjärjestelmän tarkoituksena on helpottaa puhelimen käyttöä ja vähentää sen käyttöön liittyviä riskitekijöitä, mutta se ei kuitenkaan poista niitä kokonaan. Noudata aina sen maan lakeja, jossa ajat.

### Puhelimen yhteensopivuus

Jotkut puhelimet eivät ole yhteensopivia handsfree-järjestelmän kanssa, minkä vuoksi kaikkia toimintoja ei voida käyttää tai äänenlaatu on huono.

Lisätietoja yhteensopivista laitteista saat valtuutetulta valmistajan jälleenmyyjältä tai mahdollisesti myös valmistajan internet-sivustosta.

### Ääniohjaustoiminto

(ajoneuvosta riippuen)

Seuraavia Bluetooth® handsfree-puhelinjärjestelmän toimintoja voidaan ohjata ääniohjaustoiminnolla:

- äänitunnisteen antaminen ajoneuvon muistissa oleville yhteystiedoille
- yhteystietoluettelossa oleville henkilöille soittaminen.

# KYTKIMIEN JA TOIMINTOJEN ESITTELY (1/4)

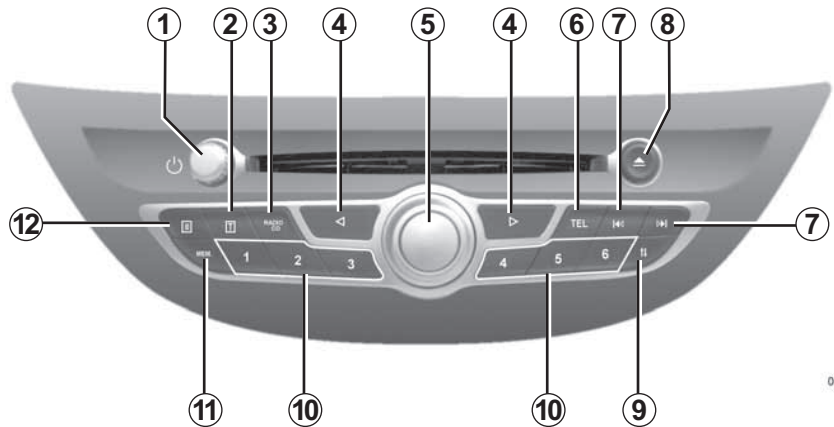

001

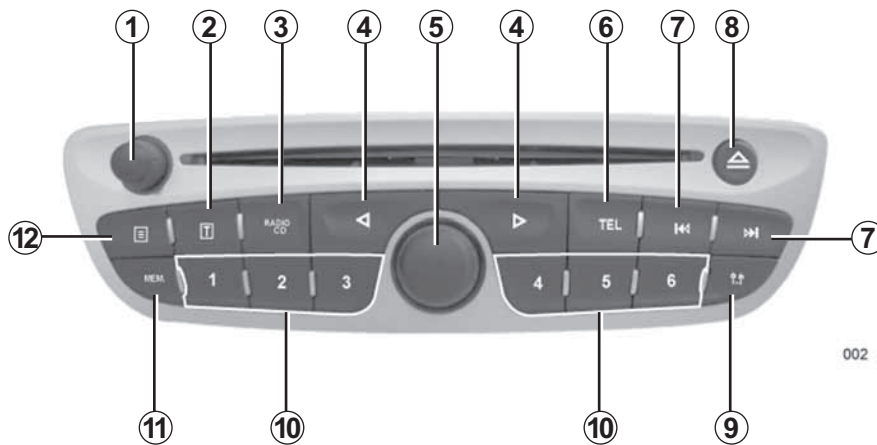

002

## KYTKIMIEN JA TOIMINTOJEN ESITTELY (2/4)

	AUDIO-toiminto	Puhelintoiminto (ajoneuvon ominaisuuksista riippuen)
1	Lyhyt painallus: On/Off. Kiertäminen: käytössä olevan äänilähteen äänenvoimakkuuden säätäminen.	
2	Lyhyt painallus: tekstitietojen hakeminen näyttöön.	
3	1. painallus: käytössä olevan äänilähteen toimintojen käyttöönotto. Peräkkäiset painallukset: audiolähteen valitseminen (radio, CD-soitin, ulkoiset audiolaitteet).	
4	Siirtyminen näytössä vaakasuunnassa. Siirtyminen näytön kenttien välillä.	
5	Lyhyt painallus: toimenpiteen vahvistaminen / siirtyminen oikealle. Kiertäminen: Siirtyminen näytössä pystysuunnassa.	
	Kiertäminen: radioaseman tai taajuusalueen haku, CD-levyn kappaleen vaihtaminen.	
6		Siirtyminen puhelinvalikkoon (jos puhelin on kytketty).
7	Lyhyt painallus: kappaleen vaihtaminen (CD, tietyt kannettavat soittimet) tai automaattinen radioaseman vaihtaminen. Pitkä painallus: kappaleen pikakelaus eteen-/taaksepäin (CD, tietyt kannettavat soittimet) tai radioaseman vaihtaminen manuaalisesti.	
8	CD-levyn poistaminen soittimesta.	
9	Asetusvalikkoon siirtyminen.	
10	Lyhyt painallus: radioaseman uudelleenhaku. Pitkä painallus: radioaseman tallennus.	
11	Lyhyt painallus: radioasemien tallennustoiminto. Pitkä painallus: radioasemaluettelon päivitys (ajoneuvosta riippuen).	
12	Lyhyt painallus: lisätekstietojen hakeminen näyttöön.	



# KYTKIMIEN JA TOIMINTOJEN ESITTELY (3/4)

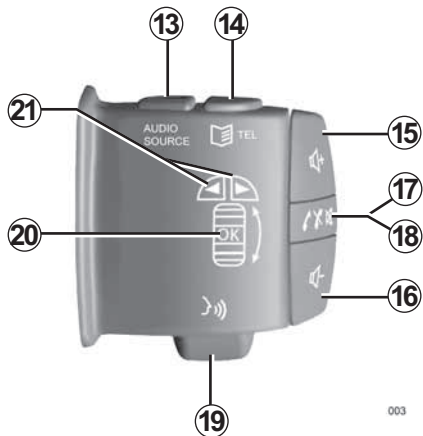

003

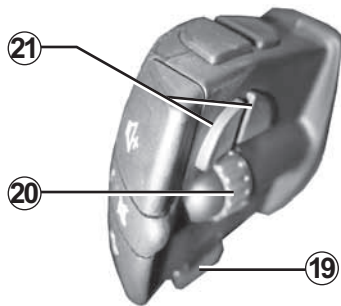

004

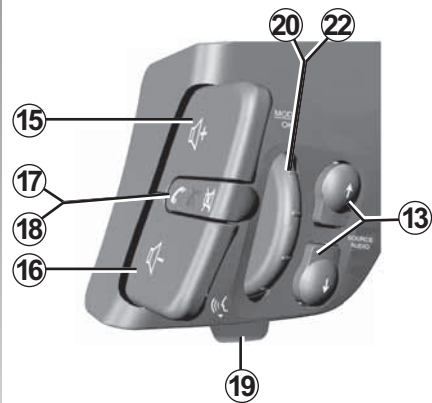
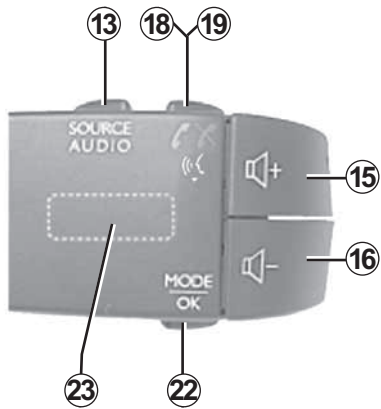

## KYTKIMIEN JA TOIMINTOJEN ESITTELY (4/4)

	AUDIO-toiminto	Puhelintoiminto (ajoneuvon ominaisuuksista riippuen)
13	1. painallus: käytössä olevan äänilähteen toimintojen käyttöönotto. Peräkkäiset painallukset: audiolähteen valitseminen (radio, CD-soitin, ulkoiset audiolaitteet).	
14		Siirtyminen puhelinvalikkoon (jos puhelin on kytketty).
15	Käytössä olevan äänilähteen äänenvoimakkuuden nostaminen.	
16	Käytössä olevan äänilähteen äänenvoimakkuuden laskeminen.	
15+16, 17	Mykistys päälle/pois	
18		Lyhyt painallus: puheluun vastaaminen/puhelun lopetus.
19		Vetäminen käyttäjään päin tai lyhyt painallus: äänitunnistuksen käyttöönotto/käytöstä poistaminen (ajoneuvosta riippuen).
20	Kiertäminen: Siirtyminen näytössä pystysuunnassa. Vetäminen käyttäjään päin: toimenpiteen vahvistaminen.	
	Kiertäminen: radioaseman tai taajuusalueen haku, CD-levyn kappaleen vaihtaminen.	
21	Siirtyminen näytössä vaakasuunnassa. Siirtyminen näytön kenttien välillä.	
22	Toimenpiteen vahvistaminen.	
	Toimintatilan vaihtaminen.	
23	Kiertäminen: Siirtyminen näytössä pystysuunnassa.	
	Kiertäminen: radioaseman tai taajuusalueen haku, CD-levyn kappaleen vaihtaminen.	

# JÄRJESTELMÄN KÄYNNISTÄMINEN JA SAMMUTTAMINEN

## Käynnistäminen ja sammuttaminen

Kun sytytysvirta kytketään, audiojärjestelmä kytkeytyy samaan tilaan, missä se oli, kun sytytysvirta katkaistiin.

Järjestelmä kytketään pois päältä painamalla kytkintä **1**, ja se kytkeytyy pois päältä automaattisesti, kun sytytysvirta katkaistaan.

Kun sytytysvirta on katkaistu, voit kytkeä audiojärjestelmän päälle painamalla kytkintä **1**. Audiojärjestelmä kytkeytyy pois päältä tunnin kuluttua.

## Äänilähteen valitseminen

Voit selata äänilähteitä painamalla näppäintä **3** tai **13** useita kertoja peräkkäin.

Kun kuuntelulähteitä selataan, ne tulevat näyttöön seuraavassa järjestyksessä:

- ”Radio” (FM/PTY/LW/MW)
- ”CD audio”  
(jos CD-levy on soittimessa)
- ”CD player”
- ”Auxiliary audio sources” (ulkoiset audiolaitteet).

Kun CD asetetaan soittimeen, soitto alkaa automaattisesti ja keskeyttää kuunneltavan äänilähteen.

# ÄÄNENVOIMAKKUUS

## Manuaalinen säätäminen

Kun järjestelmä ottaa vastaan viestin (i Traffic -liikennetiedotteen, puheentunnistustoiminnon viestin tai hälytysviestin), äänilähteen kuuntelu keskeytyy.

Säädä äänenvoimakkuus sopivaksi eri äänilähteiden ja viestien kuunteluun seuraavasti:

- kiertämällä kytkintä **1**
- painamalla kytkintä **15** tai **16**.

Voit myös asettaa oletustason seuraaville äänilähteille:

- puheentunnistustoiminnon viestit
- soittoäänet ja puhelut.

Katso lisätietoja kohdasta ”Soittoäänen, puheentunnistuksen ja puhelun äänenvoimakkuuden säätö” kappaleessa ”Puhelimen asetukset”.

## Automaattinen säätö

Kun toiminto on käytössä, audiojärjestelmä säätää äänenvoimakkuutta ajoneuvon nopeuden mukaan.

Katsolisätietoja toimintaan liittyvistä säädöistä kohdasta ”Äänenvoimakkuuden säätö ajonopeuden mukaan” kappaleesta ”Ääniasetukset”.

## Mykistys

Voit keskeyttää kuuntelun hetkeksi painamalla kytkintä **17**, tai painamalla kytkimiä **15** ja **16** samanaikaisesti.

Toiminto poistuu käytöstä automaattisesti, kun säädät äänenvoimakkuutta, vaihdat äänilähdettä tai kun laite ottaa vastaan automaattisen tiedotteen.



Säädä äänenvoimakkuus sellaiselle tasolle, että kuulet ulkopuoliset äänet riittävän hyvin

## Audiojärjestelmän äänenvoimakkuus

Jos äänenvoimakkuus on yli 15, se laskeaan tälle tasolle, kun audiojärjestelmän kuuntelu alkaa.

# TOIMINTAPERIAATTEET (1/3)

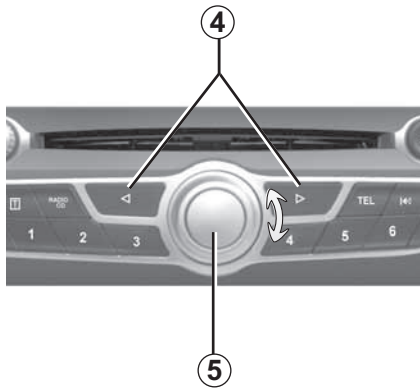

005

## Siirtyminen näyttöjen välillä

Siirtyminen

- pystysuuntaisesti kiertämällä kytintä **5** tai **20**
- vaakasuuntaisesti painamalla kytintä **4** tai **21** (liike A)
- vaakasuuntaisesti oikealle painamalla kytintä **5** tai **20**.

Näyttötyppejä on kolme (audiojärjestelmästä riippuen).

FI.12

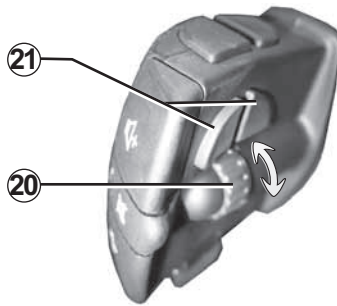

004

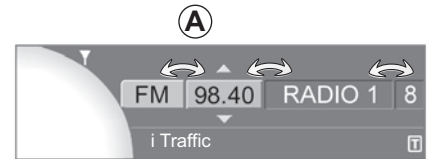
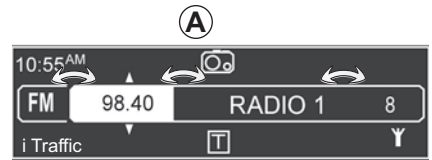

005



007

## TOIMINTAPERIAATTEET (2/3)

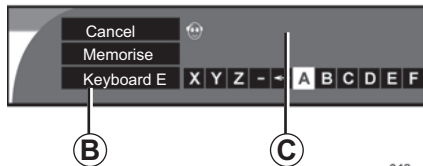
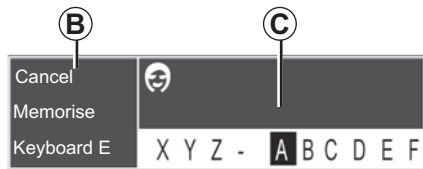

048

### Kirjainnäppäimistön käyttö

Otsikon kirjoittaminen kirjainnäppäimistöllä: valitse kirjain kiertämällä ja painamalla kytkintä **20** tai **5**.

Siirrä osoitinta muokkauskentän **B** ja kirjainkentän välillä **C** painamalla kytkintä **4**, **5** tai **21**.

Selaa otsikoita kiertämällä kytkintä **5**, **20** tai **23**.

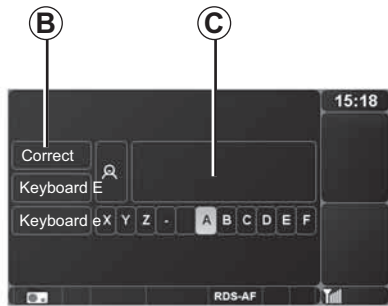

039

Valitse "Correct" (oikein) tai muuta kirjoittamaasi tietoa näppäimellä "←".

Kirjoita suuraakkosilla valitsemalla "Keyboard E" (näppäimistö E).

Kirjoita pienaakkosilla valitsemalla "Keyboard e" (näppäimistö e).

Hae näyttöön aksentilliset suuraakokset valitsemalla "Keyboard Ê".

Hae näyttöön aksentilliset pienaakokset valitsemalla "Keyboard ê".

Keskeytä kirjoittaminen valitsemalla "Cancel", jolloin näyttöön tulee edellinen ruutu.

Tallenna kirjoitettu otsikko valitsemalla "Memorise" (tallenna).

## TOIMINTAPERIAATTEET (3/3)

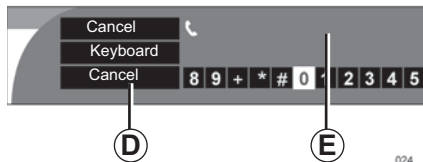
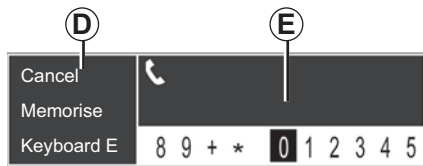

### Numeronäppäimistön käyttö

Otsikon kirjoittaminen numeronäppäimistöllä: valitse numero kiertämällä ja painamalla kytkintä **20** tai **5**.

Painamalla näppäintä **4**, **5** tai **21** voit siirtyä muokkaukentän **D** ja numerokentän **E** välillä.

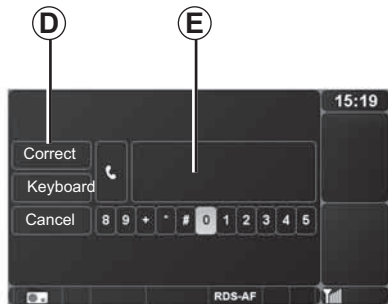

Valitse "Correct" (oikein) tai muokkaa kirjoittamaasi tietoa näppäimellä "←".

Siirry numerokenttään **E** valitsemalla "Keyboard" (näppäimistö).

Keskeytä kirjoittaminen valitsemalla "Cancel", jolloin näyttöön tulee edellinen ruutu.

## RADION KUUNTELU (1/3)

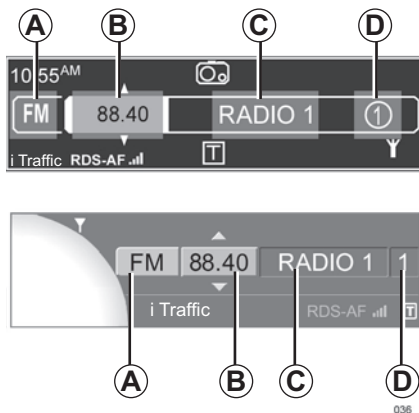

### Taajuusalueen valinta

Valitse radio kuuntelulähteeksi painamalla kytkintä **3** tai **13** ja paina kytkintä **4**, **5** tai **21**, jolloin taajuusalueen valinta alkaa (alue **A**).

Katso Toimintaperiaatteet-kappaleen kohdasta "Siirtyminen näyttöjen välillä" lisätietoja siirtymisestä näytössä vaakasunnassa.

Valitse FM, LW tai MW kiertämällä kytkintä **5**, **20** tai **23**.

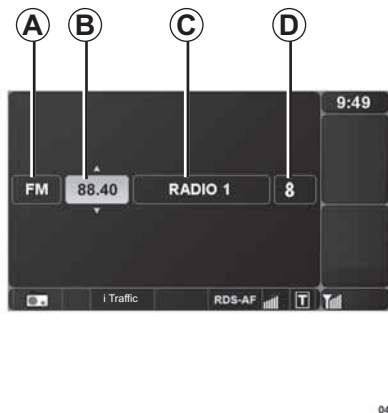

### Radiokanavan valinta

Käytössä on useita hakutiloja.

Hakutiloihin päästään painamalla kytkintä **3**. Painamalla tämän jälkeen kytkintä **4**, **5** tai **21** on mahdollista valita:

- taajuuksien haku **B**;
- radiokanavan nimen haku **C**;
- tallennettujen kanavien haku **D**.

## Taajuuksien haku

### Automaattinen haku

Tässä tilassa radiokanava voidaan hakea selaamalla valittua taajuusaluetta automaattisesti. Kun automaattista hakuja tehdään, järjestelmä keskeyttää haun vastaanotetun ja kuuluvan radiokanavan kohdalla.

Tee automaattinen haku valitsemalla kenttä **B**. Käynnistä haku kiertämällä kytkintä **20** tai painamalla kytkintä **7**.

### Manuaalinen haku

Tässä tilassa radiokanava voidaan hakea selaamalla valittua taajuusaluetta manuaalisesti.

Kun etsit tiettyä taajuutta, valitse kenttä **B**, kierrä kytkintä **5** tai paina kytkintä **7** pitkään, kunnes haluttu taajuus on käytössä.

### Radiokanavan nimen haku (ainoastaan FM-taajuusalue [ULA])

Tässä toimintatilassa radiokanava voidaan etsiä helposti aakkosellisesta luettelosta.



## RADION KUUNTELU (2/3)

Luettelossa on enintään 50 radiokanavaa, joilla on paras kuuluvuus matkustusalueella. Järjestelmä päivittää luetteloa jatkuvasti ja automaattisesti (ajoneuvon mallista riippuen). Käynnistämällä päivityksen manuaalisesti voit varmistaa, että kanavaluettelo on ajan tasalla. Katso lisätietoja kappaleen Ääniasetukset kohdasta ”Radion kanavaluettelon päivittäminen manuaalisesti”.

Valitse kenttä **C** ja selaa radiokanavaluettelo kiertämällä kytkintä **5**, **20** tai **23**.

### Tallennettujen kanavien haku

Tässä toimintatilassa voit kuunnella radiokanavia, jotka olet tallentanut aikaisemmin.

Tallenna kanava valitsemalla kanava ja paina kytkintä **11**, valitse numero kiertämällä kytkintä **5** tai **20** ja paina sitä. Tällä tavoin voit tallentaa 12 radiokanavaa.

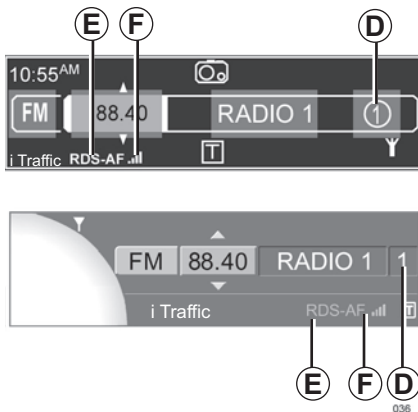

**Huomaa:** voit myös painaa suoraan jotain näppäimistön **10** näppäintä, kunnes kuulet merkkiäänen. Merkkiääni varmistaa, että kanava on tallentunut. Jokaiselta taajuusalueelta voidaan tallentaa kuusi radiokanavaa.

Muistiin tallennetun radiokanavan kuuntelu aloitetaan painamalla jotakin näppäimistön **10** näppäimistä. Voit myös painaa kytkintä **3** tai **13** ja tämän jälkeen **4**, **5** tai **21** ja valita muistiin tallennetun kanavan kentässä **D**. Voit valita radiokanavan tallennettujen kanavien luettelosta kiertämällä kytkintä **5**, **20** tai **23**.

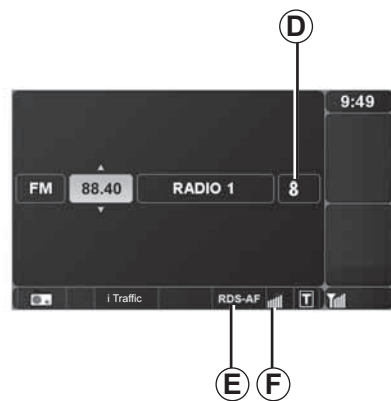

### ULA-kanavien (FM-aaltoalueen) automaattinen viritys (RDS-AF)

ULA-kanavan taajuus voi vaihdella maantieteellisen alueen mukaan. Voit jatkaa saman kanavan kuuntelua ajon aikana ottamalla RDS-AF-toiminnon käyttöön, jolloin audiojärjestelmä virittelee valitun taajuuden automaattisesti.

**Huomaa:** kaikilla radiokanavilla ei ole lähettäjiä, jotka kattaisivat koko matkustusalueen; tämän vuoksi joidenkin kanavien taajuutta ei voida viritteä uudelleen.

## RADION KUUNTELU (3/3)

Huonon vastaanoton vuoksi taajuus voi vaihtua virheellisesti, ja vaihtelu voi häiritä kuuntelua. Tällöin automaattinen viirystoiminto voidaan poistaa käytöstä.

Kun automaattinen uudelleenviritys on aktiivinen, audiojärjestelmän näytön alalaidassa on osoitus **E**. Jos laite pystyy virittämään valitun kanavan taajuuden automaattisesti, näytössä on kuvasymboli **F**.

RDS-AF -toiminnon käyttöönotto: katso lisätietoja Ääniasetukset-kappaleen kohdasta ”RDS-AF-toiminnon käyttöönotto”.

### Liikennetiedotteet (i Traffic)

Kun toiminto on otettu käyttöön, audiojärjestelmä hakee automaattisesti ULA-kanavien lähettämät liikennetiedotteet kuunneltaviksi.

i Traffic -toiminnon käyttöönotto: katso lisätietoja Ääniasetukset-kappaleen kohdasta ”i Traffic -toiminnon käyttöönotto”.

Kun toiminto on otettu käyttöön, valitse uutisohjelmaa (news) lähettävä kanava ja tämän jälkeen valitse, haluatko käyttää toista kuuntelulähdettä.

Liikennetiedotteiden vastaanotto on automaattista, ja ne ohittavat käytössä olevan kuuntelulähteen. Automaattiset liikennetiedotteet eivät ole käytössä LW- ja MW-taajuusalueiden kanavien kuuntelun aikana.

Voit keskeyttää liikennetiedotteiden vastaanoton koska tahansa painamalla kytkintä **5** tai **20**.

### Ohjelmatyypin valinta (PTY)

Valitse radiokuuntelu painamalla kytkintä **3** tai **13**. Kytke haluamasi taajuusalueen kuuntelu painamalla kytkintä **4** tai **21**. Valitse ohjelmatyypin (PTY) osikko kiertämällä kytkintä **5**, **20** tai **23**.

Hae ohjelmatyypiluettelo näyttöön painamalla kytkintä **4**, **5** tai **21** ja valitse jokin seuraavista vaihtoehdoista:

- News (uutiset)
- Pop music (popmusiikki)
- Sport (urheilu)
- Serious classics (klassinen musiikki)
- Varied speech (puheohjelmat)

Valitse kanava luettelosta.

Järjestelmä ehdottaa automaattisesti ohjelmaa, joka vastaa valittua asetusta.

### Radioteksti

Jotkut ULA-kanavat lisäävät lähetettävään ohjelmaan liittyviä tekstitietoja (esim. kappaleen nimi).

Voit hakea tiedon näyttöön painamalla lyhyesti kytkintä **2**.

**Huomaa:** tietoja ei ole saatavina kaikilta radiokanavilta.

**Huomaa:** aloitusnäyttöön palataan painamalla kytkintä **2** tai vaihtamalla kuuntelulähdettä.

## CD-LEVYN KUUNTELU (1/2)

### Luettavat tiedostomuodot

Laite lukee ainoastaan tiedostoja, joiden tiedostopääte on MP3/WMA. Se ei tunnista muita tiedostomuotoja (pakkaustiedostot, WAV-tiedostot ym.).

**Huomaa:** laite ei lue tiettyjä (kopio-) suojattuja tiedostoja.

**Huomaa:** suosittelemme, että käytät enintään 32 merkin pituisia kansio- ja tiedostonimiä (ei erikoismerkkejä), jotta nimien luettavuus on mahdollisimman hyvä.

### CD-levyn käsittely

CD-levyä ei pidä jättää kuumaan paikkaan eikä suoraan auringonvaloon.

CD-levy puhdistetaan pehmeällä kankaalla keskeltä reunaan päin.

Katso CD-levyn käsittelyä ja säilytystä koskevia lisätietoja valmistajan ohjeista.

**Huomaa:** laite ei pysty lukemaan CD-levyä, jos siinä on naarmuja tai jos levy on likainen.

### CD-levyn asettaminen soittimeen

Katso lisätietoja kappaleesta ”Varoitoimenpiteet käytön aikana”.

Tarkista, että soittimessa ei ole CD-levyä, ja aseta CD soittimeen kuvapuoli ylöspäin.

Soittimessa olevan CD-levyn kuunteleminen: valitse kuuntelulähteeksi CD-soitin painamalla kytkintä **3** tai **13**.

### CD-levyn poistaminen soittimesta

Poista CD-levy soittimesta painamalla kytkintä **8**.

**Huomaa:** jos et ota laitteen poistamaa CD-levyä kokonaan pois 20 sekunnin kuluessa, se palautuu takaisin CD-soittimeen.

## CD-LEVYN KUUNTELU (2/2)

### Kappaleen tai albumin valitseminen

Kun CD-levy on asetettu soittimeen, kuuluu lyhyt viive (CD:n tyypistä riippuen), jonka jälkeen näytössä näkyvät seuraavat tiedot:

- audio-CD: kappaleen numero
- MP3-/WMA-CD: ensimmäisen soitettavan kappaleen nimi.

Valitse luettelosta kuunneltava albumi tai kappale kiertämällä kytkintä **5**, **20** tai **23**. Siirry CD-levyn edelliseen tai seuraavaan kappaleeseen painamalla kytkintä **7**.

Albumin sisältöä voidaan selata levyn tiedostorakenteen mukaisesti.

Siirry alikansioon tai kappaleeseen painamalla kytkintä **4** tai **21** (oikealle). Siirry yläkansioon painamalla kytkintä **4** tai **21** (vasemmalle). Siirry juurikansioon painamalla pitkään kytkintä **4** tai **21** (vasemmalle). Hae soitettavan kappaleen nimi näyttöön painamalla pitkään kytkintä **4** tai **21** (oikealle).

Kun olet valinnut albumin, hae kappaleluettelo näyttöön painamalla kytkintä **4**, **5** tai **21** ja valitse soitettava kappale kiertämällä kytkintä **5**, **20** tai **23**.

### Pikakelaus eteenpäin

Tee haku eteen- tai taaksepäin painamalla pitkään kytkintä **7**.

Soitto alkaa, kun vapautat painikkeen.

### Tauko

Voit keskeyttää kuuntelun hetkeksi painamalla kytkintä **17** tai painamalla kytkimiä **15** ja **16** samanaikaisesti.

Toiminto poistuu käytöstä automaattisesti, kun säädät äänenvoimakkuutta, vaihdat äänilähdettä tai kun laite ottaa vastaan automaattisen tiedotteen.

### Soittoaika

Hae asetusvalikko näyttöön painamalla kytkintä **9**. Siirry Audiosettings (Ääniasetukset) -valikkoon. Valitse kohta Balance kiertämällä kytkintä **5** tai **20** ja painamalla sitä. Valitse kappaleen kulunut soittoaika ("Elapsed time") tai jäljellä oleva soittoaika ("Remaining time").

### Tekstitietojen esitys näytössä (jos käytettävissä) (CD-teksti tai ID3-tunniste)

Valitse ensin kappale tai albumi ja paina kytkintä **2**, jolloin CD-levyllä olevat tekstitiedot (tekijän, albumin tai kappaleen nimi) tulevat näyttöön. Poistu kyseisestä näytöstä painamalla kytkintä **2** tai **5**.

Hae soitettavan albumin tai kappaleen täydellinen nimi näyttöön painamalla kytkintä **12**. Poistu näytöstä painamalla kytkintä **12** tai **5**.

## ÄÄNIASETUKSET (1/2)

Hae asetusvalikko näyttöön painamalla kytkintä **9**. Valitse ”Audio settings” (ääniasetukset).

Valikossa siirtyminen ja kohtien valinta: katso lisätietoja Toimintaperiaatteet-kappaleen kohdasta ”Siirtyminen näyttöjen välillä”.

**Huomaa:** asetustilan käyttö päättyy automaattisesti ilman käyttäjän erillisiä toimenpiteitä. Voit poistua asetustilasta painamalla kytkintä **9**. Asetustilaan palaaminen: paina pitkään kytkintä **4**.

**Huomaa:** asetus 0 tarkoittaa, että toiminto on poistettu käytöstä.

### Äänentaso

#### Loudness-säädön käyttöönotto

Avaa ”Other audio settings” (muut ääniasetukset) -valikko ja valitse kohta ”Loudness” painamalla kytkintä **5** tai **20**. Asetus tallentuu.

#### Äänensäätö musiikkilajin mukaan (ajoneuvosta riippuen)

Avaa ”Musical atmosphere” (musiikkilaji) -valikko ja valitse haluamasi musiikkilajin mukainen säätö kiertämällä ja painamalla kytkintä **5** tai **20** (Voice, Classical, Jazz, Neutral, Pop, Rock).

#### Äänen sävy (bass/treble [basso/diskantti])

Valitse ”Musical atmosphere” -valikko, kierrä kytkintä **5**, **20** tai **23** ja valitse kohta ”Bass/treble”; säädä basso- tai diskantisäätöä painamalla näppäintä **4** tai **21**. Kun olet valinnut haluamasi äänensävyyn säätöalueen, säädä sitä kiertämällä kytkintä **5**, **20** tai **23**.

#### Balanssin säätö

##### Äänen jakaminen tasaisesti kaiuttimiin

(ajoneuvosta riippuen)

Siirry ”Sound optimisation” (Kaiutin- ja kanavatasapainon säätäminen) -valikkoon.

Valitse kohta ”Vehicle” (ajoneuvo) tai ”Driver” (kuljettaja) kiertämällä kytkintä **5**, **20** tai **23**, ja säädä äänen jako kaiuttimiin optimaaliseksi joko kaikkien matkustajien tai kuljettajan kannalta. Vahvista painamalla kytkintä **5** tai **20**.

#### Matkustamon etuosan äänenvoimakkuuden säätö (ajoneuvosta riippuen)

Siirry ”Sound optimisation” (Kaiutin- ja kanavatasapainon säätäminen) -valikkoon.

Valitse ”Rear OFF” (takaosan ääni pois päältä) -otsikko kiertämällä kytkintä **5**, **20** tai **23**. Asetuksen tarkoituksena on rauhoittaa ajoneuvon takaosa esim. matkustajien nukuessa (ääni kytketään pois takaosan kaiuttimista ja säädetään hiljaisemmalle ajoneuvon etuosassa). Vahvista painamalla kytkintä **5** tai **20**.

#### Oikean/vasemman kaiuttimen (kanavatasapaino) ja etu-/takakaiuttimien (kaiutintasapaino) balanssin säätö

Valitse ”Sound optimisation” (kaiutin- tai kanavatasapainon säätäminen) tai ”Balance/fader” -valikko (ajoneuvon mallista riippuen).

Valitse ”Balance” (balanssi) -otsikko kiertämällä kytkintä **5**, **20** tai **23**. Hae ”Balance”-asetus näyttöön painamalla kytkintä **4**, **5** tai **21** ja säädä vasen/ oikea-kanavatasapaino kiertämällä kytkintä **5**, **20** tai **23**. Vahvista ja hae ”Fader”-asetus näyttöön painamalla kytkintä **5** tai **20** ja säädä etu-/taka-kaiutintasapaino kiertämällä kytkintä **5**, **20** tai **23**.

## ÄÄNIASETUKSET (2/2)

### Äänenvoimakkuuden säätö ajonepeuden mukaan

Avaa ”Other audio settings” (muut ääniasetukset) -valikko ja valitse kohta ”Adaptation volume km/h” (äänenvoimakkuuden säätö km/h).

Säädä äänenvoimakkuuden ja ajonepeuden suhde toisiinsa kiertämällä kytkintä **5, 20** tai **23**.

### Radion kanavaluettelon päivittäminen manuaalisesti

Päivitä kanavaluettelo ja hae uusimmat kanavat luetteloon käynnistämällä päivitys manuaalisesti.

Siirry ”Radio functions” (radion toiminnot) -valikkoon, valitse ”Update FM list” (päivitä FM-luettelo) ja vahvista.

### RDS–AF-toiminnon käyttöönotto

Valitse ”Radio functions” (radion toiminnot) -valikko ja valitse kohta ”RDS–AF”. Asetus tallentuu.

### Random (satunnaissoitto) -toiminnon käyttöönotto

Avaa ”Other audio settings” (muut ääniasetukset) -valikko ja valitse Random-kohta painamalla kytkintä **5** tai **20**. Asetus tallentuu. Näytön alalaidassa näkyy Random-osoitus, kun satunnaissoittotoiminto on otettu käyttöön.

**Huomaa:** MP3-/WMA-CD:llä toiminto on käytössä kuunneltavalla albumilla ja jatkuu tämän jälkeen seuraavalla albumilla.

### i Traffic -toiminnon käyttöönotto

Avaa ”Radio functions” (radion toiminnot) -valikko ja valitse kohta ”i Traffic” (liikennetiedotteet)

### Oletusasetukset

Valitse ”Default settings” (oletusasetukset) -kohta painamalla kytkintä **5** tai **20**.

Ääniasetukset palaavat oletusarvoihin.

### Audiolaitteiden liitännäyksikön ohjelmistoversio (ajoneuvosta riippuen)

Jos ajoneuvossa on varusteena audiolaitteiden liitännäyksikkö, jossa on USB- ja jakkiliitin, voit hakea varusteen ohjelmistoversion näyttöön ja päivittää sen.

Avaa audiojärjestelmän liitännäyksikön ohjelmistoversion valikko (audio multiconnection unit software version). Valitse jokin seuraavista otsikoista kiertämällä ja painamalla kytkintä **5** tai **20**:

- ”Display software version” (näytä ohjelmistoversio)
- ”Update software” (päivitä ohjelmisto).

**Huomaa:** ohjelmisto päivittyy, kun kytket ohjelmistopäivityksen sisältävän USB-tikun USB-liitäntään (ohjelmistopäivitys on ladattavissa valmistajan internet-sivustosta).

## ULKOISET AUDIOLAITTEET (ajoneuvon mallista riippuen) (1/2)

Audiojärjestelmässä on lisälaiteliitäntä (AUX) ulkoisen audiolähteen (esim. kannettava audiolaitte, MP3-soitin, USB-muisti) kytkemistä varten.

Katso ajoneuvon käyttöohjeesta lisätietoja liitännän sijainnista.

Kannettavat audiolaitteet voidaan kytkeä audiojärjestelmään useilla eri tavoilla laitetypistä ja ajoneuvosta riippuen:

- RCA-liitin
- audiolaitteiden liitäntäyksikkö (USB- ja jakkiliittimet),
- Bluetooth®-yhteys.

### Audiotiedostojen tiedostomuodot

Ulkoisista audiolähteistä kuunneltavien äänitiedostojen tiedostomuoto voi olla MP3, WMA tai OGG.

### Lisälaiteliitännät: RCA-liitin

#### Kytkeminen

Kytke tarkoitukseen sopiva erikoisjohdin (ei sisälly toimitukseen) kannettavan audiolähteen kuulokeliitännästä (yleensä 3,5 mm:n jakkiliitin) lisälaiteliitännän liittimeen.

#### Käyttö

Audiojärjestelmän lisälaiteliitännän sisääntulon ottaminen käyttöön: valitse otsikko painamalla kytkintä **3** tai **13** ja kytke virta kannettavaan audiolaitteeseen.

Säädä kannettavan audiolaitteen äänenvoimakkuus siten, että soitettava kappale kuuluu hyvin.

**Huomaa:** kannettavan audiolaitteen toimintoja ei voida ohjata ajoneuvon audiojärjestelmän kautta.

### Audiolaitteiden liitäntäyksikkö (USB- ja jakkiliittimet)

#### Kytkeminen

Kytkintyyppäjä on kaksi:

- USB-liitin
- jakkiliitin.

Kytke kannettava audiolaitte laitetypin mukaan.

Kun USB- tai jakkiliitin on kytketty, järjestelmä tunnistaa ulkoisen audiolähteen automaattisesti.

**Huomaa:** ulkoisen audiolähteen kuuntelu alkaa viiveellä (äänitteen äänenvoimakkuudesta riippuen).



Käsittele audiolaitteita ainoastaan silloin, kun liikenneolosuhteet sallivat sen.

Aseta kannettava audiolaitte turvalliseen paikkaan matkan ajaksi (laitte voi kimmota jarrutuksen tai törmäyksen yhteydessä).

# ULKOISET AUDIOLAITTEET (ajoneuvon mallista riippuen) (2/2)

## Lisälaiteliitäntä: USB-liitin

### Kytkeminen

Kytke kannettavan audiosoitimen liitin audiojärjestelmän laiteyksikön USB-liitäntään.

Kun kannettavan audiolaitteen USB-liitin on kytketty, näyttöön tulee AUX-USB-valikko.

### Käyttö

Kannettavan audiolaitteen tyypistä riippuen: valitse kansio (MP3-soitin, USB-muisti) tai soittoluettelo (kannettava digitaalinen soitin).

**Huomaa:** kun kannettava digitaalinen soitin on kytketty järjestelmään, et voi enää käyttää laitteen omia kytkimiä. Laitetta ohjataan audiojärjestelmän keskusyksikön etupaneelin näppäimillä.

## Kappaleen valitseminen

Albumien nimet luetellaan aakkosjärjestyksessä (oletusasetus).

**Huomaa:** jos kytket laitteeseen USB-muistin, kaikki kansiot näkyvät samalla tasolla kansiorakenteessa.

Voit valita kappaleen suoraan.

Kannettavan digitaalisen soittimen tyypistä riippuen voit tarkentaa kansioiden ja tiedostojen valintaa tai tehdä hakuja seuraavien hakukriteerien perusteella:

- artist (esiintyjä)
- album (albumi)
- genre (laji)
- playlist (soittolista)
- all tracks (kaikki kappaleet).

## Lisälaiteliitäntä: jakkiliitin

### Kytkeminen

Kytke kannettavan audiosoitimen jakkiliitin audiojärjestelmän jakkiliitäntään.

### Käyttö

Audiojärjestelmän näytössä ei esitetä esiintyjän eikä kappaleen nimeä.

**Huomaa:** Huomaa: soitettavaa kappaletta ei voida valita suoraan audiojärjestelmästä.

Kappale täytyy valita suoraan kannettavasta audiolaitteesta ajoneuvon ollessa paikallaan.



# KANNETTAVA BLUETOOTH®-AUDIOLAITE (1/3)

## Laiteparin muodostaminen kannettavan Bluetooth®-audiolaitteen kanssa

Ajoneuvon järjestelmän täytyy muodostaa laitepari kannettavan Bluetooth®-audiolaitteen kanssa ennen sen käyttöä. Laiteparin muodostamisen jälkeen audiojärjestelmä tunnistaa kannettavan audiolaitteen automaattisesti, koska sen tiedot on tallennettu järjestelmän muistiin.

Audiojärjestelmän muistiin voidaan tallentaa enintään 5 kannettavan audiolaitteen tiedot, mutta vain yksi laite voi olla kerrallaan kytkettynä järjestelmään. Audiojärjestelmän ja kannettavan audiolaitteen täytyy olla päällekytkettyinä.

**Huomaa:** jos digitaalisessa Bluetooth®-laitteessasi on sekä puhelintoiminnot että kannettavan audiolaitteen toiminnot, laitepari muodostetaan automaattisesti molempien toimintojen kanssa.

Kannettavan Bluetooth®-audiolaitteen kanssa muodostetaan laitepari seuraavasti:

- Kytke audiolaitteen Bluetooth®-yhteys käyttöön (katso lisätietoja audiolaitteen käyttöohjeesta).
- Hae asetusvalikko näyttöön painamalla kytkintä **9** ja valitse ”Bluetooth connection” (Bluetooth-yhteys) -valikko.

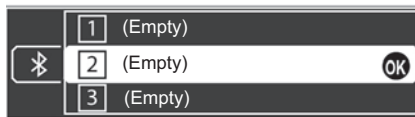

026

- Valitse ”(Empty)” (tyhjä) kohde kiertämällä kytkintä **5, 20** tai **23**;
- paina kytkintä **4, 5** tai **21** ja valitse tämän jälkeen ”Pair audio device” (Muodosta laitepari audiolaitteen kanssa) kiertämällä kytkintä **5** tai **20** ja painamalla sitä;
- Tee audiolaitteella Bluetooth®-varusteen haku ja valitse ehdotettujen laitteiden luettelosta ”My\_Radiosat” -kohta. Jos kannettavassa audiolaitteessasi ei ole näyttöä, kirjoita laiteparin muodostuskoodi audiojärjestelmään (tarkista kannettavan audiolaitteen käyttöohjeesta koodi, joka on yleensä ”0000”).



040

- Kannettavan audiolaitteen tyyppistä riippuen:
  - Kirjoita valitsemasi koodi kannettavaan audiolaitteeseen ja tämän jälkeen audiojärjestelmään.
  - Voit tehdä edellisen toimenpiteen myös päinvastaisessa järjestyksessä.
- Audiojärjestelmän näyttöön tulee vahvistusviesti laiteparin muodostamisesta kannettavan audiosoitimen kanssa.

## KANNETTAVA BLUETOOTH®-AUDIOLAITE (2/3)

### Kannettavan Bluetooth®-audiolaitteen laiteparin purkaminen

Kannettava audiolaitte voidaan poistaa audiojärjestelmän muistista purkamalla laitepari.

Avaa asetusvalikko painamalla kytkintä **9** ja valitse ”Bluetooth connection” (Bluetooth-yhteys) -valikko. Valitse luettelosta audiolaitte, jonka laiteparin haluat purkaa, paina kytkintä **4**, **5** tai **21** ja valitse ”Delete this device” (poista tämä laite).



Käsittele audiolaitteita ainoastaan silloin, kun liikenneolosuhteet sallivat sen.

Aseta kannettava audiolaitte turvalliseen paikkaan matkan ajaksi (laitte voi kimmota matkustamoon jarrutuksen tai törmäyksen yhteydessä).

### Kannettavan Bluetooth®-audiolaitteen käyttäminen

Kannettavan audiolaitteen pitää olla yhdistettynä järjestelmään, jotta sen kaikki toiminnot olisivat käytössä.

Audiolaitetta ei voida kytkeä järjestelmään, ellei sen kanssa ole etukäteen muodostettu laiteparia.

Kytke kannettava audiolaitte seuraavasti: valitse ulkoinen audiolähde painamalla kytkintä **3** tai **13**, valitse laitteesi ja vahvista valinta painamalla **5** tai **4**. Kun digitaalinen Bluetooth®-audiolaitte on kytkettynä, voit ohjata sen toimintoja audiojärjestelmän kautta.

Siirry kannettavan audiolaitteen edelliseen tai seuraavaan kappaleeseen painamalla kytkintä **7**.

**Huomaa:** käytössä olevien toimintojen lukumäärä riippuu kannettavan audiolaitteen tyyppistä ja sen yhteensopivuudesta audiojärjestelmän kanssa.

**Huomaa:** joissakin tapauksissa voit tarvita laitteen yhdistämistä koskevia lisätietoja, jotka voit tarkistaa laitteen käyttöohjeesta.

### Yhteysvika

Jos yhteyden muodostaminen epäonnistuu, tarkista, että:

- kannettavan audiolaitteen virta on kytketty,
- kannettavan audiolaitteen akku ei ole purkautunut,
- kannettava audiolaitte ja audiojärjestelmä on yhdistetty laitepariksi,
- kannettavan audiolaitteen ja audiojärjestelmän Bluetooth®-toiminto on käytössä,
- kannettavaan audiolaitteeseen on tallennettu asetus, jonka mukaan se hyväksyy yhteyden muodostamispyyntö.
- Kannettavan audiolaitteen yhteensopivuus on laitekohtaista: musiikkikappaleiden soitto voi olla mahdollista ainoastaan kannettavasta audiolaitteesta.

**Huomaa:** Jos käytät järjestelmää pitkiä aikoja yhtäjaksoisesti, kannettavan audiolaitteen akkuvaraus purkautuu normaalia nopeammin.

## KANNETTAVA BLUETOOTH®-AUDIOLAITE (3/3)

**Huomaa:** audiosoitimen sisältävän puhelimen puhelintoiminnot ovat käytössä myös kappaleen kuuntelun aikana. Audiolaitteen toiminnot keskeytetään puhelun saapuessa.

### Kannettavan Bluetooth®-audiolaitteen yhteyden katkaiseminen

Hae asetusvalikko näyttöön painamalla kytkintä **9** ja valitse ”Bluetooth connection” (Bluetooth-yhteys) -valikko.

Valitse laiteluettelosta kannettava audiolaite, jonka yhteyden haluat katkaista, ja valitse ”Disconnect the device” (katkaise laitteen yhteys) kiertämällä kytkintä **5** tai **20** ja painamalla sitä.

Jos kannettavan audiolaitteen Bluetooth®-toiminto kytketään pois käytöstä tai keskeytetään, laitteen yhteys audiojärjestelmään katkeaa.

Laitteen näyttöön tulee tällöin viesti, joka vahvistaa, että kannettavan audiolaitteen yhteys on katkaistu.

# LAITEPARIN MUODOSTAMINEN JA PURKAMINEN PUHELIMEN KANSSA (1/2)

## Laiteparin muodostaminen puhelimen kanssa

Katso lisätietoja puhelimen käyttöoppaasta.

Bluetooth®-matkapuhelimen on muodostettava laitepari ajoneuvon kanssa ennen ensimmäistä käyttökertaa, jotta sen handsfree-järjestelmää voidaan käyttää.

Kun laitepari on muodostettu, handsfree-puhelinjärjestelmä tunnistaa puhelimen ja tallentaa sen tiedot muistiin.

Handsfree-puhelinjärjestelmän muistiin voidaan tallentaa enintään 5 puhelinta, mutta ainoastaan yksi puhelin voi olla kytkettynä järjestelmään kerrallaan.

Järjestelmä ja matkapuhelimesimuodostavat laiteparin. Navigointijärjestelmän ja matkapuhelimen täytyy olla päällekytkettyinä.

**Huomaa:** jos puhelin on yhdistettynä uuden laiteparin muodostusmenettelyn aikana, yhteys katkeaa automaattisesti.

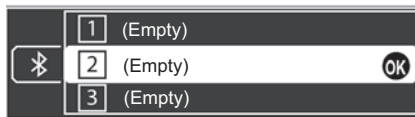

026

Puhelimen laitepari muodostetaan seuraavasti:

- Kytke puhelimen Bluetooth®-yhteys käyttöön (katso lisätietoja puhelimen käyttöohjeesta).
- Hae asetusvalikko näyttöön painamalla kytkintä **9** ja valitse ”Bluetooth connection” (Bluetooth-yhteys) -valikko.
- Valitse ”(Empty)” (tyhjä) kohde kiertämällä kytkintä **5**, **20** tai **23** ja hae seuraava valikko näyttöön painamalla kytkintä **4**, **5** tai **21**.



040

- Valitse kohta ”Pair phone” (muodosta puhelimen laitepari) kiertämällä kytkintä **5** tai **20** ja painamalla sitä.
- Tee puhelimella Bluetooth®-laitteiden haku puhelimen läheisyydestä.
- Valitse puhelimen luettelosta kohta ”My\_Radiosat” (handsfree-puhelinjärjestelmän nimi).
- Kirjoita puhelimen näppäimistöllä radion näytössä näkyvä laiteparin koodi.

## LAITEPARIN MUODOSTAMINEN JA PURKAMINEN PUHELIMEN KANSSA (2/2)

Katso lisätietoja puhelimen käyttöohjeesta.

Kun laitepari on muodostettu:

- Näyttöön tulee viesti, jossa on laiteparin muodostaneen puhelimen nimi.
- Puhelin kytkeytyy automaattisesti ajoneuvon järjestelmään.

Jos laiteparin muodostaminen epäonnistuu, näyttöön tulee viesti ”Connection has failed” (yhteys katkesi) ja kuuluu lyhyt merkkiääni.

Jos laiteparin muodostaneiden puhelinten luettelo on täynnä, uusi puhelin voi muodostaa laiteparin vasta, kun jonkin puhelimen laitepari puretaan.



Handsfree-puhelinjärjestelmän tarkoituksena on helpottaa puhelimen käyttöä ja vähentää sen käyttöön liittyviä riskitekijöitä, mutta se ei kuitenkaan poista niitä kokonaan. Noudata aina sen maan lakeja, jossa ajat.

### Laiteparin purkaminen

Kun puhelimen laitepari puretaan, sen tiedot poistuvat handsfree-puhelinjärjestelmän muistista.

Hae asetusvalikko näyttöön painamalla kytkintä **9** ja valitse ”Bluetooth connection” (Bluetooth-yhteys)-valikko. Valitse luettelosta puhelin, jonka laiteparin haluat purkaa, paina kytkintä **4**, **5** tai **21** ja valitse ”Delete this device” (poista tämä laite).

**Huomaa:** kun purat puhelimen laiteparin, matkapuhelimen puhelinmuistiosta ajoneuvon järjestelmään ladatut yhteystiedot ja niihin liittyvät puhelutiedot poistuvat muistista.

# PUHELIMEN YHTEYDEN MUODOSTAMINEN/KATKAISEMINEN (1/2)

## Laiteparina olevan puhelimen yhdistäminen

Puhelimen pitää olla yhdistettynä handsfree-puhelinjärjestelmään, jotta voit käyttää kaikkia sen toimintoja.

Puhelinta ei voida yhdistää handsfree-puhelinjärjestelmään, ellei siitä ole muodostettu ensin laiteparia. Katso lisätietoja kappaleen "Laiteparin muodostaminen ja purkaminen puhelimen kanssa" kohdasta "Laiteparin muodostaminen puhelimen kanssa".

## Automaattinen yhdistäminen

Kun sytytysvirta on kytketty, handsfree-puhelinjärjestelmä etsii laiteparin muodostaneita puhelimia lähialueelta (jos Bluetooth®-yhteys on kytkettynä).

Järjestelmä etsii ensin pääpuhelimen, jos se on määritetty (katso saman kappaleen kohta "Pääpuhelimen määrittäminen").

Etsintä jatkuu, kunnes järjestelmä löytää laitepariksi rekisteröidyn puhelimen (tähän voi kulua minuutti). Viesti ilmoittaa puhelimen olevan yhdistetty.

### Huomaa:

- Jotta puhelin muodostaisi yhteyden automaattisesti, kun ajoneuvon sytytysvirta kytketään, handsfree-järjestelmän puhelimen automaattinen Bluetooth®-yhteyden kytkeätoiminto pitää mahdollisesti ottaa käyttöön. Katso lisätietoja toiminnosta puhelimen käyttöohjeesta.
- Jos handsfree-järjestelmän yhteysalueella on kaksi järjestelmän tunnistamaa puhelinta, kun yhteys muodostuu uudelleen, viimeisin yhteydessä ollut puhelin kytkeytyy ensisijaisesti, vaikka puhelin olisi ajoneuvon ulkopuolella mutta handsfree-järjestelmän toimintasäteellä.

**Huomaa:** Jos olet puhumassa puhelua, kun handsfree-puhelinjärjestelmä kytkeytyy käyttöön, puhelin yhteys kytkeytyy automaattisesti ja puhelu siirtyy ajoneuvon kaiuttimiin.

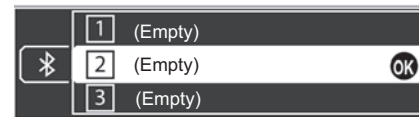

026



040

## PUHELIMEN YHTEYDEN MUODOSTAMINEN/KATKAISEMINEN (2/2)

### Yhteyden muodostaminen manuaalisesti (yhteydessä olevan puhelimen vaihtaminen)

Hae asetusvalikko näyttöön painamalla kytkintä **9** ja valitse ”Bluetooth connection” (Bluetooth-yhteys) -valikko. Näyttöön tulee laitepariksi tunnistettujen puhelimien luettelo.

Valitse luettelosta puhelin, johon yhteys muodostetaan. Valitse ”Connect the device” (yhdistä laite) ja vahvista valinta painamalla kytkintä **5** tai **20**. Viesti ilmoittaa puhelimen olevan yhdistetty.

### Yhteysvika

Jos yhteyden muodostaminen epäonnistuu, tarkista seuraava:

- Puhelimeen on kytketty virta.
- Puhelimen akkuvaraus ei ole purkautunut.
- Puhelin on muodostanut laiteparin handsfree-puhelinjärjestelmän kanssa.
- Puhelimen ja järjestelmän Bluetooth®-toiminto on käytössä.
- Puhelimen asetuksena on järjestelmän yhteyspyynnön hyväksyminen.

**Huomaa:** Jos käytät handsfree-puhelinjärjestelmää pitkiä aikoja yhtäjaksoisesti, puhelimen akkuvaraus purkautuu normaalia nopeammin.

### Puhelimen yhteyden katkaiseminen

Hae asetusvalikko näyttöön painamalla kytkintä **9** ja valitse ”Bluetooth connection” (Bluetooth-yhteys) -valikko.

Valitse laiteluettelosta puhelin, jonka yhteyden haluat katkaista, ja valitse ”Disconnect the device” (katkaise laitteen yhteys) kiertämällä kytkintä **5** tai **20** ja painamalla sitä.

Jos puhelimen virta katkaistaan, myös sen yhteys katkeaa.

Laitteen näyttöön tulee tällöin viesti, joka vahvistaa, että puhelimen yhteys on katkaistu.

**Huomaa:** Jos puhelu on käynnissä, kun puhelimen yhteys handsfree-puhelinjärjestelmään katkeaa, puhelu siirtyy automaattisesti matkapuhelimeesi.

### Pääpuhelimen määrittäminen

Hae asetusvalikko näyttöön painamalla kytkintä **9** ja valitse ”Bluetooth connection” (Bluetooth-yhteys) -valikko.

Valitse haluamasi puhelin ja valitse ”Määritä pääpuhelimeksi (numero)” kiertämällä kytkintä **5** tai **20** ja painamalla sitä.

# MATKAPUHELIMEN PUHELINMUISTION HALLINTA (1/2)

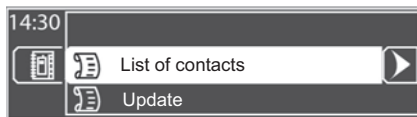

049

## Matkapuhelimen puhelinmuistion näyttäminen

Kun audiojärjestelmä on muodostanut laiteparin puhelimen kanssa, sen puhelinmuistio latautuu automaattisesti järjestelmään.

Avaa Phone (puhelin) -valikko painamalla kytkintä **6** tai **14** ja valitse tämän jälkeen "Mobile phonebook" (matkapuhelimen puhelinmuistio).

Avaa matkapuhelimen puhelinmuistio valitsemalla "List of contacts" (yhteystietoluettelo) (ajoneuvon mallista riippuen).

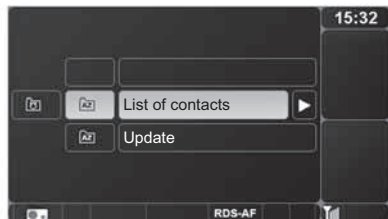

041

## Yhteystiedon valitseminen matkapuhelimen puhelinmuistiosta

(ajoneuvon mallista riippuen)

Hae yhteystietoluettelo näyttöön painamalla kytkintä **6** tai **14**, valitse "Mobile phonebook" (matkapuhelimen puhelinmuistio) ja tämän jälkeen "List of contacts" (yhteystietoluettelo). Valitse nimen ensimmäinen kirjain kiertämällä kytkintä **5**, **20** tai **23** ja paina kytkintä **4**, **5** tai **21**, jolloin vastaavat yhteystiedot tulevat näyttöön.

Valitse haluamasi yhteystieto ja hae yksityiskohtaiset tiedot näyttöön painamalla kytkintä **4**, **5** tai **21**. Jokaiselle yhteystiedolle voidaan tallentaa 4 puhelinnumeroa (koti, työ, matkapuhelin, muu).

## Puhelinmuistion päivittäminen

Matkapuhelimen puhelinmuistio päivittyy automaattisesti järjestelmään aina, kun se yhdistetään.

Matkapuhelimen puhelinmuistio voidaan päivittää järjestelmään myös manuaalisesti. Päivitys voidaan tehdä kahdella tavalla ajoneuvon mallista riippuen:

- Avaa Phone (puhelin) -valikko näyttöön painamalla kytkintä **6** tai **14** ja valitse tämän jälkeen "Mobile phonebook" (matkapuhelimen puhelinmuistio). Avaa "Update" (päivitys) -valikko ja valitse "Update".
- Avaa "Directory Management" (hakemistojen hallinta) -valikko ja valitse "Update" (päivitys).

Muistin enimmäiskapasiteetti on 1 000 yhteystietoa. Jos muistikapasiteetti ylittyy, järjestelmä varoittaa tästä ja kehoittaa poistamaan jonkin yhteystiedon.



# MATKAPUHELIMEN PUHELINMUISTION HALLINTA (2/2)

## Matkapuhelimen puhelinmuistion poistaminen muistista

Avaa Phone (puhelin) -valikko painamalla kytkintä **6** tai **14** ja tee seuraava toimenpide ajoneuvon mallista riippuen:

- valitse ”Mobile phonebook” (matkapuhelimen puhelinmuistio). Avaa Update (päivitys) -valikko ja valitse kohta ”Delete phonebook” (poista puhelinmuistio).
- Valitse kohta ”Directory Management” (hakemistojen hallinta), ”Mobile phonebook” (matkapuhelimen puhelinmuistio) ja valitse sitten ”Delete phonebook” (poista puhelinmuistio).

**Huomaa:** yhteystieto poistuu audiojärjestelmästä, mutta säilyy puhelimen muistissa.

## Yhteystiedon lisääminen matkapuhelimen puhelinmuistioon

Avaa ”Phone” (puhelin) -valikko painamalla kytkintä **6** tai **14** ja tee seuraava toimenpide ajoneuvon mallista riippuen:

- valitse ”Mobile phonebook” (matkapuhelimen puhelinmuistio). Avaa ”Update” (päivitys) -valikko ja valitse kohta ”Add contact” (lisää yhteystieto).
- Valitse kohta ”Directory Management” (hakemistojen hallinta), ”Mobile phonebook” (matkapuhelimen puhelinmuistio) ja valitse sitten ”Add contact” (lisää yhteystieto).

Luo uusi yhteystieto matkapuhelimen puhelinmuistioon kirjoittamalla nimi ja 4 numeroa. Katso lisätietoja ”Toimintaperiaatteet”-kappaleen kohdista ”Kirjainnäppäimistön käyttö” ja ”Numeronäppäimistön käyttö”.

## Yhteystiedon poistaminen matkapuhelimen puhelinmuistiosta

Avaa ”Phone” (puhelin) -valikko painamalla kytkintä **6** tai **14** ja tee seuraava toimenpide ajoneuvon mallista riippuen:

- valitse ”Mobile phonebook” (matkapuhelimen puhelinmuistio). Avaa ”Update” (päivitys) -valikko ja valitse kohta ”Delete contacts” (poista yhteystiedot).
- Valitse kohta ”Directory Management” (hakemistojen hallinta), ”Mobile phonebook” (matkapuhelimen puhelinmuistio) ja valitse ”Delete contacts” (poista yhteystiedot).

**Huomaa:** yhteystieto poistuu audiojärjestelmästä, mutta säilyy puhelimen muistissa.

## Yksityisyys

Jokaisen laiteparin muodostaneen puhelimen yhteystietoluettelo tallentuu handsfree-puhelinjärjestelmän muistiin.

Jotta tietojen yksityisyys säilyisi, ladattuja yhteystietoluetteloja voidaan selata ainoastaan silloin, kun niitä vastaava puhelin on kytkettynä järjestelmään.

# AJONEUVON PUHELINMUISTION HALLINTA (1/4)



049

## Ajoneuvon puhelinmuistion näyttäminen

Avaa "Phone" (puhelin) -valikko painamalla kytkintä **6** tai **14**. Valitse "Directory Management" (hakemistojen hallinta) ja tämän jälkeen "Vehicle phone-book" (ajoneuvon puhelinmuistio) tai siirry suoraan "Vehicle phonebook" (ajoneuvon puhelinmuistio) -valikkoon.

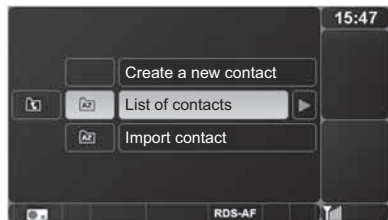

042

Avaa ajoneuvon puhelinmuistio valitsemalla "List of contacts" (yhteystietoluettelo) (ajoneuvon mallista riippuen).

Luettelon yhteystiedot ovat aakkosjärjestyksessä ja ne ovat kaikkien ajoneuvon käyttäjien saatavilla. Ajoneuvon yhteystietoluetteloon voidaan tallentaa enintään 40 yhteystietoa.

Voit tallentaa jokaisen yhteystiedon nimen, puhelinnumeron ja äänitunnisteen.

## Yhteystiedon lisääminen ajoneuvon puhelinmuistioon

Avaa "Phone" (puhelin) -valikko painamalla kytkintä **6** tai **14**. Valitse "Directory Management" (hakemistojen hallinta) ja tämän jälkeen "Vehicle phonebook" (ajoneuvon puhelinmuistio) tai siirry suoraan "Vehicle phonebook" (ajoneuvon puhelinmuistio) -valikkoon. Valitse "Create a new contact" (Luo uusi yhteystieto).

Valitse "(nimi)" ja kirjoita yhteystiedon nimi tai muokkaa sitä kohdassa "Enter/change the name" (kirjoita/muokkaa nimeä).

Valitse "(numero)" ja kirjoita yhteystiedon puhelinnumero tai muokkaa sitä kohdassa "Enter/change number" (Kirjoita/muokkaa numeroa).

Katso lisätietoja kirjain- ja numeronäppäimistöistä "Toimintaperiaatteet"-kappaleen kohdista "Kirjainnäppäimistön käyttö" ja "Numeronäppäimistön käyttö".

## AJONEUVON PUHELINMUISTION HALLINTA (2/4)

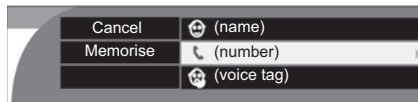

030

Voit edelleen poistaa yhteystiedon valitsemalla ”Delete name” (poista nimi) tai ”Delete number” (poista numero).

Ajoneuvon mallista riippuen voit tallentaa äänitunnisteen valitsemalla ”(voice tag)” (äänitunniste); katso lisätietoja kohdasta ”Ääniohjaustoiminnon käyttö”.



043

Kun olet täyttänyt otsikkokohdat (nimi, numero ja äänitunniste) voit

- tallentaa yhteystiedon valitsemalla ”Memorise” (tallenna)
- peruuttaa kirjoitetun tiedon valitsemalla ”Cancel” (peruuta)
- poistaa kaikki kirjoitetut tiedot valitsemalla ”Delete” (poista).

## Yhteystietojen tuominen

Voit tuoda yhteystiedot ajoneuvon puhelinmuistioon matkapuhelimen puhelinmuistiosta tai puhelutietoluettelosta.

Avaa ”Phone” (puhelin) -valikko painamalla kytkintä **6** tai **14**. Valitse ”Directory Management” (hakemistojen hallinta) ja tämän jälkeen ”Vehicle phonebook” (ajoneuvon puhelinmuistio) tai siirry suoraan ”Vehicle phonebook” (ajoneuvon puhelinmuistio) -valikkoon. Valitse ”Import contact+H74” (tuo yhteystieto+H74). Tuo yhteystieto valitsemalla yksi seuraavista otsikoista:

- ”Mobile phonebook” (matkapuhelimen puhelinmuistio)
- ”Dialled numbers” (soitetut puhelut)
- ”Received calls” (vastatut puhelut)
- ”Missed calls” (vastaamattomat puhelut)

Valitse näytössä olevasta luettelosta yhteystieto tai numero, jonka haluat tuoda.

Tallenna yhteystieto ajoneuvon puhelinmuistioon valitsemalla ”Memorise” (tallenna).

Näyttöön tulee ajoneuvon mallista riippuen viesti, jossa kysytään, haluatko muuttaa tätä yhteystietoa; tallenna yhteystieto valitsemalla ”No” (ei) tai muuta yhteystietoa valitsemalla ”Yes” (kyllä).

# AJONEUVON PUHELINMUISTION HALLINTA (3/4)

## Yhteystiedon muokkaaminen

Ajoneuvon mallista riippuen yhteystietoja voidaan muokata kahdella tavalla:

- Kun yhteystietoluettelo on näytössä, valitse muokatta yhteystieto ja valitse "Modify this contact" (muokkaa tätä yhteystietoa).
- Avaa "Phone" (puhelin) -valikko painamalla kytkintä **6** tai **14** ja valitse tämän jälkeen kohta "Directory Management" (hakemistojen hallinta). Valitse kohta "Vehicle phonebook" (ajoneuvon puhelinmuistio), muokattava yhteystieto ja tämän jälkeen kohta "Modify this contact" (muokkaa tätä yhteystietoa).

Voit muokata yhteystiedon nimeä ja puhelinnumeroa kirjain- ja numeronäppäinten avulla. Katso lisätietoja Toimintaperiaatteet-kappaleen kohdista Kirjainnäppäimistön käyttö ja Numeronäppäimistön käyttö.

Katso lisätietoja äänitunnisteen muuttamisesta kohdasta "Ääniohjaustoiminnon käyttö".

## Yhteystiedon poistaminen

Ajoneuvon mallista riippuen yhteystietoja voidaan muokata kahdella tavalla:

- Kun yhteystietoluettelo on näytössä, valitse muokattava yhteystieto ja valitse "Delete this contact" (poista tämä yhteystieto).
- Avaa "Phone" (puhelin) -valikko painamalla kytkintä **6** tai **14** ja valitse tämän jälkeen kohta "Directory Management" (hakemistojen hallinta). Valitse kohta "Vehicle phonebook" (ajoneuvon puhelinmuistio), muokattava yhteystieto ja tämän jälkeen kohta "Delete this contact" (poista tämä yhteystieto).

Näyttöön tulee viesti, jossa pyydetään vahvistamaan tiedon poisto; vahvista valitsemalla "Confirm" (vahvista).

## Ajoneuvon puhelinmuistion poistaminen

Ajoneuvon mallista riippuen yhteystietoja voidaan muokata kahdella tavalla:

- Avaa "Phone" (puhelin) -valikko painamalla kytkintä **6** tai **14** ja valitse tämän jälkeen "Vehicle phonebook" (ajoneuvon puhelinmuistio). Valitse "Delete phonebook" (poista puhelinmuistio).
- Avaa "Phone" (puhelin) -valikko painamalla kytkintä **6** tai **14** ja valitse tämän jälkeen kohta "Directory Management" (hakemistojen hallinta). Valitse "Vehicle phonebook" (ajoneuvon puhelinmuistio) ja valitse "Delete phonebook" (poista puhelinmuistio).

Näyttöön tulee viesti, jossa pyydetään vahvistamaan tietojen poisto; vahvista valitsemalla "Confirm" (vahvista).

# AJONEUVON PUHELINMUISTION HALLINTA (4/4)

## Yhteystiedon tallentaminen ajoneuvon puhelinmuistioon

Voit myös tallentaa yhteystiedon suoraan ajoneuvon puhelinmuistioon matkapuhelimen puhelinmuistiosta tai puhelutietoluettelosta.

### Matkapuhelimen puhelinmuistiosta

Ajoneuvon mallista riippuen:

- Valitse yhteystieto matkapuhelimen puhelinmuistiosta (katso lisätietoja kohdasta "Yhteystiedon valitseminen matkapuhelimen puhelinmuistiosta" kappaleessa "Matkapuhelimen puhelinmuistion hallinta"). Tallenna yhteystieto ajoneuvon muistioon valitsemalla "Memorise" (tallenna).
- Valitse "Directory Management" (hakemistojen hallinta) ja tämän jälkeen "Vehicle phonebook" (ajoneuvon puhelinmuistio). Valitse "Import contact" (tuo yhteystieto) ja tämän jälkeen "Mobile phonebook" (matkapuhelimen puhelinmuistio). Valitse yhteystieto ja tallenna se ajoneuvon puhelinmuistioon valitsemalla "Memorise" (tallenna).

### Puhelutietoluettelosta

Voit tallentaa yhteystiedon puhelutietoluettelosta painamalla kytkintä **6** tai **14**, jolloin "Phone" (puhelin) -valikko tulee näyttöön.

Ajoneuvon mallista riippuen:

- Avaa "Call history list" (puhelutietoluettelo) -valikko ja valitse luettelo, jossa haluttu yhteystieto on ("Dialled numbers" (soitetut puhelut), "Received calls" (vastatut puhelut) tai "Missed calls" (vastaamattomat puhelut)). Puhelutietoluettelo tulee näyttöön; valitse siirrettävä yhteystieto tai numero, valitse tämän jälkeen otsikko "Copy this contact" (kopioi yhteystieto), jolloin yhteystieto tallentuu ajoneuvon puhelinmuistioon.
- Valitse "Directory Management" (hakemistojen hallinta). Valitse "Vehicle contact" (ajoneuvon puhelinmuistio) ja tämän jälkeen "Import contact" (tuo yhteystieto). Valitse tallennettava yhteystieto tai numero ja tallenna yhteystieto ajoneuvon puhelinmuistioon valitsemalla "Store" (tallenna).

# PUHELUN SOITTAMINEN JA PUHELUUN VASTAAMINEN (1/3)

## Soittaminen puhelinmuistiossa olevaan numeroon

### Soittaminen matkapuhelimen puhelinmuistiossa olevaan numeroon

Valitse yhteystieto matkapuhelimen puhelinmuistiosta (katso lisätietoja kohdasta "Yhteystiedon valitseminen matkapuhelimen puhelinmuistiosta" kappaleesta "Matkapuhelimen puhelinmuistion hallinta"). Soita valitsemalla "Call" tai vahvista painamalla kytkintä **5**.

### Soittaminen ajoneuvon puhelinmuistiossa olevaan numeroon

Avaa "Phone" (puhelin) -valikko painamalla kytkintä **6** tai **14** ja valitse tämän jälkeen "Vehicle phonebook" (ajoneuvon puhelinmuistio). Avaa ajoneuvon puhelinmuistio valitsemalla "List of contacts" (yhteystietoluettelo) (ajoneuvon mallista riippuen).

Valitse luettelosta yhteystiedon numero, jonka haluat soittaa, ja soita valitsemalla "Call" tai vahvista valinta painamalla kytkintä **5**.



On suositeltavaa, että pysäytät ajoneuvon ennen numeron näppäilemistä tai yhteystietojen hakua.

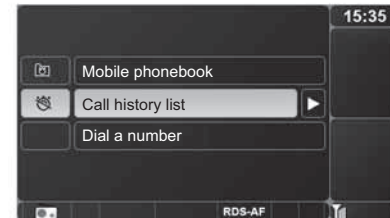
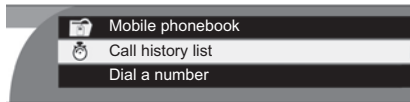
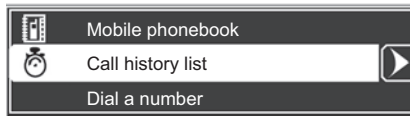

031

045

## Puhelutietoluetteloon tallentuneeseen numeroon soittaminen

Avaa "Phone" (puhelin) -valikko painamalla kytkintä **6** tai **14** ja valitse "Call history list" (soita puhelutietoluettelon numeroon): Valitse valikko "Dialled numbers" (soitetut puhelut), "Received calls" (vastatut puhelut) tai "Missed calls" (vastaamattomat puhelut). Kun puhelutietoluettelo tulee näyttöön, valitse yhteystieto tai numero, johon haluat soittaa, ja soita valitsemalla tämän jälkeen "Call this contact" (soita tämän yhteystiedon numeroon) tai vahvista painamalla kytkintä **5**.

## Puhelutietoluettelon päivittäminen (ajoneuvon mallista riippuen)

Avaa "Phone" (puhelin) -valikko painamalla kytkintä **6** tai **14** ja valitse "Call history list" (puhelutietoluettelo) -valikko.

## Soittaminen yhteystiedon numeroon ääniohjaustoiminnolla (ajoneuvon mallista riippuen)

Katso lisätietoja kohdasta "Ääniohjaustoiminnon käyttö".

## PUHELUN SOITTAMINEN JA PUHELUUN VASTAAMINEN (2/3)

### Soittaminen näppäilemällä numero

Avaa "Phone" (puhelin) -valikko painamalla kytkintä **6** tai **14** ja valitse tämän jälkeen "Dial a number" (näppäile puhelinnumero).

Soita haluamaasi numeroon numeronäppäimistön avulla (katso lisätietoja kohdasta "Kirjainnäppäimistön käyttö" kappaleessa "Toimintaperiaatteet") ja valitse "Call" (soita).

### Soittaminen puhepostilaatikkoon

Avaa "Phone" (puhelin) -valikko painamalla kytkintä **6** tai **14**. Avaa "Voicemail box" (puhepostilaatikko) -valikko ja soita valitsemalla valitse "Call" (soita).

Puhepostilaatikon numero on palveluntarjoajakohtainen. Voit muuttaa numeroa valitsemalla "Kirjoita/muokkaa numeroa".

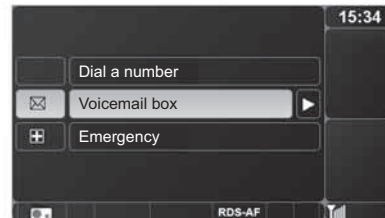
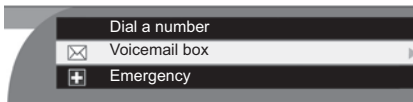
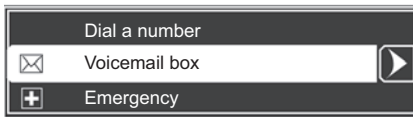

### Hätäpuhelun soittaminen

Avaa "Phone" (puhelin) -valikko painamalla kytkintä **6** tai **14**. Siirry "Emergency" (häätäpuhelu) -valikkoon ja soita valitsemalla "Call" (soita).

Hätänumerot ovat maakohdaisia. Voit muuttaa numeroa valitsemalla "Kirjoita/muokkaa numeroa".



On suositeltavaa, että pysäytät ajoneuvon ennen numeron näppäilemistä tai yhteystietojen hakua.

# PUHELUN SOITTAMINEN JA PUHELUUN VASTAAMINEN (3/3)

## Puheluun vastaaminen

Puhelun tullessa numero näkyy näyttössä (riippuen siitä, mitä lisäpalveluja olet tilannut palveluntarjoajaltasi).

Jos soittajan numero on jommassa kummassa muistissa, näyttöön tulee soittajan nimi numeron sijaan.

Jos soittajan numeroa ei voi näyttää, näyttöön tulee viesti ”Private number” (salainen numero).

**Huomaa:** handsfree-järjestelmän soittoääni määräytyy puhelimen mallin ja käyttötilan (esim. äänetön, värinä) mukaan.

## Automaattinen puhelun odotustila

Jotta handsfree-puhelinjärjestelmä olisi mahdollisimman turvallinen, puhelun odotustila on automaattisesti käytössä.

Kun järjestelmä ottaa puhelun vastaan, näytön viesti muistuttaa kuljettajaa siitä, että hän on vastuussa ajoneuvosta ja sen matkustajista.

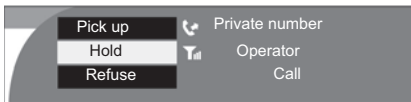
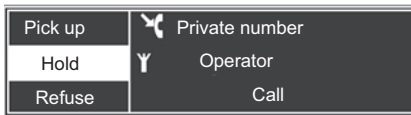

033

**Huomaa:** puhelu alkaa ja soittajan puhelimen laskuri alkaa laskea puhelun pituutta.

Puhelun automaattisen odotustilan poistaminen käytöstä: katso lisätietoja kohdasta ”Puhelun automaattinen/manuaalinen asettaminen odotustilaan” kappaleessa ”Puhelimen asetukset”.

Puhelun automaattisen odotustilan ansiosta käyttäjä voi vastata puheluun turvallisella hetkellä. Suosittelemme toiminnon käyttöönottoa.

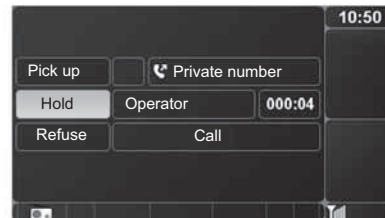

046

## Automaattisen odotustilan poistaminen käytöstä

Puhelun saapuessa voit

- hylätä puhelun valitsemalla ”Refuse” (hylkää) tai painamalla pitkään kytkintä **18**
- asettaa puhelun pitoon valitsemalla ”Hold” (pito). Soittaja vastaanottaa viestin ”caller on hold” (puhelu pidossa).
- vastata puheluun valitsemalla ”Pick up” (vastaa) tai painamalla kytkintä **18**
- säätää soittoäänien voimakkuutta kytkimillä **15** ja **16** tai **1**, kun soittoääni kuuluu.



# PUHELUN AIKANA

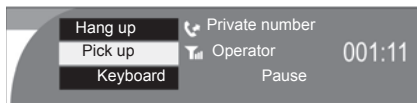
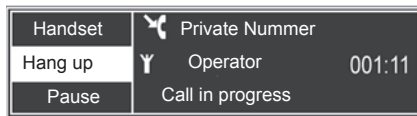

034

## Puhelun aikana

Puhelun aikana voit

- **säätää äänenvoimakkuutta** painamalla kytkintä **15** tai **16** tai kiertämällä kytkintä **1**
- **kirjoittaa numeron näppäimistöllä** (esim. ohjataksesi puhepalvelimen puhepostilaatikkoa).

Valitse puhelun hallintakentässä otsikko "Keyboard" (näppäimistö).

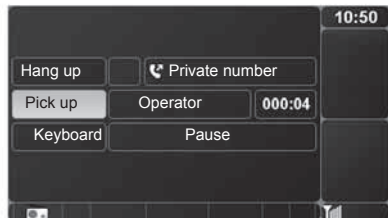

046

- **asettaa puhelun pitoon:** soittaja kuulee ääniviestin, joka pyytää häntä odottamaan.

Valitse otsikko "Pause" (odota) (kun "Pause" valitaan, sen tilalle tulee otsikko "Pick up" (vastaa). Kun puhelu on asetettu pitoon, järjestelmä olettaa sen olevan käynnissä.

- **vastata pidossa olevaan puhelun:** voit halutessasi jatkaa puhelua koska tahansa.

Valitse puhelun hallintakentässä otsikko "Pick up" (vastaa).

- **lopettaa puhelun** painamalla kytkintä **18** tai valitsemalla "Hang up" (lopetta puhelu) puhelun hallintakentässä.
- **siirtää puhelun matkapuhelimeen** valitsemalla otsikon "Handset" (luuri) puhelun hallintakentässä.

**Huomaa:** jotkin puhelimet katkaisevat yhteyden järjestelmään, kun "Handset" (luuri) -toimintatila otetaan käyttöön.

Järjestelmä ei tue neuvottelupuhelua (kolmen osallistujan puhelua) puhelun ollessa käynnissä. Jos numeroosi soitetaan puhelun ollessa käynnissä, järjestelmä hylkää uuden puhelun automaattisesti.

## PUHELIMEN ASETUKSET (ajoneuvon mallista riippuen)

Siirry asetusvalikkoon painamalla kytkintä **9**. Valitse "Phone settings" (puhelimen asetukset).

Asetustilan käyttö päättyy automaattisesti ilman käyttäjän erillisiä toimenpiteitä. Voit poistua asetustilasta painamalla kytkintä **9**.

### Soittoäänen, puheentunnistuksen ja puhelun äänenvoimakkuuden säätö

Avaa "Volume" (äänenvoimakkuus) -valikko ja valitse jokin seuraavista otsikoista:

- "Voice prompt volume" (äänikehotteen äänenvoimakkuuden säätö)
- "Ringing volume" (soittoäänen äänenvoimakkuus)
- "Communication volume" (puheäänenvoimakkuus)

Säädä äänenvoimakkuutta kiertämällä kytkintä **5**, **20** tai **23**.

### Ajoneuvon/puhelimen soittoääni

Voit valita tulevan puhelun soittoääneksi joko ajoneuvon tai matkapuhelimen soittoäänen. Hae näyttöön "Ring tone" (soittoääni) -valikko ja tarkista "Vehicle" (ajoneuvo) tai "Phone" (puhelin) -asetus.

**Huomaa:** soittoäänen siirtotoiminto saattaa puuttua omasta matkapuhelimestasi; katso lisätietoja yhteensopivien puhelimien luettelosta.

### Puhelun manuaalinen/automaattinen odotustila

Siirry "Put on hold" (siirrä pitoon) -luetteloon ja valitse "Automatic" (automaattinen, oletusasetus) tai "Manual" (manuaalinen).

Automaattisessa käyttötilassa äänimerkki ilmaisee pidossa olevan puhelun.

Automaattisen odotustilan ansiosta käyttäjä voi vastata puheluun turvallaisella hetkellä. Suosittelemme toiminnon käyttöönottoa.

### Ohjelmistoversio

Ohjelmistoversio voidaan hakea näyttöön, kun valitaan "Display software version" (näytä ohjelmistoversio) kiertämällä ja painamalla kytkintä **5** tai **20**.

### Oletusasetukset

Valitse "Default settings" (oletusasetukset) -kohta kiertämällä ja painamalla kytkintä **5** tai **20**. Näytön viesti pyytää vahvistamaan valinnan. Vahvista valitsemalla "Confirm" (vahvista).

Järjestelmän asetukset palaavat oletusarvoihin.

# ÄÄNIOHJAUSTOIMINNON KÄYTTÖ (ajoneuvon mallista riippuen)

## Äänitunnisteen tallentaminen

Voit tallentaa äänitunnisteen samalla, kun lisäät yhteystiedon ajoneuvon puhelinmuistioon tai muokkaat sitä; katso lisätietoja kappaleesta ”Ajoneuvon puhelinmuistion hallinta”.

Valitse ”(voice tag)” (äänitunniste) kiertämällä kytkintä **5**, **20** tai **23**, paina kytkintä **4**, **5** tai **21** ja valitse ”Launch voice tag recording” (aloita äänitunnisteen tallennus) painamalla **5** tai **20**.

Viesti kehottaa sinua tallentamaan äänitunnisteen. Puhu äänimerkin jälkeen. Viesti kehottaa sinua toistamaan äänitunnisteen. Jos järjestelmä ei tunnista äänitunnistetta, jonka toistit, viesti pyytää sinua toistamaan sen uudelleen.

Lopuksi saat vahvistusviestin äänitunnisteen tallentamisesta.

**Huomaa:** varmista, että olet tallentanut yhteystiedon tunnisteiden siten, että äänite toimii oikein.

## Äänitunnisteen muuttaminen, kuunteleminen tai poistaminen

Kun olet tallentanut äänitunnisteen, voit muuttaa sitä tai kuunnella tai poistaa sen.

Valitse ajoneuvon puhelinmuistiosta muutettava yhteystieto (katso lisätietoja kappaleesta ”Ajoneuvon puhelinmuistion hallinta”). Valitse ”Modify this contact” (muuta tätä yhteystietoa), tämän jälkeen ”(voice tag)” (äänitunniste), ”Modify the recorded voice tag” (muuta tallennettua äänitunnistetta), ”Listen to the recorded voice tag” (kuuntele tallennettua äänitunnistetta) tai ”Delete the recorded voice tag” (poista tallennettu äänitunniste).

## Äänitunnisteen avulla soittaminen

Ota puheentunnistus käyttöön painamalla kytkintä **19**.

Tallenna äänitunniste merkkiäänän jälkeen.

Jos järjestelmä ei tunnista äänitunnistetta, viesti pyytää sinua toistamaan sen uudelleen.

Jos järjestelmä ei edelleenkään tunnista äänitunnistetta, se soittaa luetteloon tallennetut äänitunnisteesi. Toista äänitunniste.

Jos järjestelmä ei edelleenkään tunnista äänitunnistettasi, se poistaa puheentunnistustoiminnon käytöstä automaattisesti.

**Huomaa:** sano ainoastaan äänitunniste ääneen. Älä sano ”Soita” (Call) ennen äänitunnistetta.

# JÄRJESTELMÄN ASETUKSET

Siirry asetusvalikkoon painamalla **9**. Valitse ”System settings” (järjestelmän asetukset).

Asetustilan käyttö päättyy automaattisesti ilman käyttäjän erillisiä toimenpiteitä. Voit myös poistua asetustilasta painamalla kytkintä **9**.

## Kellonajan asetus

(ajoneuvon mallista riippuen)

Avaa ”Clock” (kello) -valikko.

Valitse ”Time” (aika) -kohta painamalla kytkintä **4** tai **21**, ja aseta kellonaika kiertämällä kytkintä **5**, **20** tai **23**. Valitse ”Minutes” (minuutit) kiertämällä kytkintä **4** ja säädä minuuttilukema kiertämällä kytkintä **5**, **20** tai **23**.

## Kielen valinta

Avaa ”Language” (kieli) -valikko.

Valitse tekstin ja puheentunnistuksen kieli 9 vaihtoehdosta.

**Huomaa:** puheentunnistus ja puheliemen toiminnot eivät ole käytössä, kun olet vaihtamassa kieltä.

## Oletusasetukset

Valitse ”Default settings” (oletusasetukset) -kohta kiertämällä ja painamalla kytkintä **5** tai **20**. Näytön viesti pyytää vahvistamaan valinnan. Vahvista valitsemalla ”Confirm” (vahvista).

Järjestelmän asetukset palaavat oletusarvoihin.

## TOIMINTAHÄIRIÖT (1/3)

Kuvaus	Syyt	Ratkaisut
Ääntä ei kuulu.	Äänenvoimakkuus on asennettu minimiin tai mykistystoiminto on käytössä.	Nosta äänenvoimakkuutta tai lopeta mykistystoiminnon käyttö.
Audiojärjestelmä ei toimi eikä näytössä näy mitään.	Audiojärjestelmää ei ole kytketty päälle.	Kytke audiojärjestelmä päälle.
	Audiojärjestelmän sulake on palanut.	Vaihda sulake (katso lisätietoja käyttöoppaan kohdasta Sulakkeet).
Audiojärjestelmä ei toimi, mutta näyttö toimii.	Äänenvoimakkuus on asennettu minimiin.	Kierrä kytkintä <b>1</b> tai paina kytkintä <b>15</b> .
	Kaiuttimessa on oikosulku.	Ota yhteyttä valmistajan edustajaan.
Vasemman- tai oikeanpuoleisesta kaiuttimesta ei kuulu ääntä radio- tai CD-kuuntelutilassa.	Balanssin säätö (vasen/oikea-kanavasapaino) on virheellinen.	Korjaa balanssin säätöä.
	Kaiutin on kytketty irti.	Ota yhteyttä valmistajan edustajaan.
Radion vastaanotto on heikko tai kuuluvuutta ei ole.	Ajoneuvo on liian kaukana kuunneltavan radiokanavan lähettimestä (taustamelua ja häiriöitä).	Etsi radiokanavan kuunteluun toinen, alueella kuuluva kanava tai kytke RDS-AF-toiminto pois käytöstä.
	Moottorin aiheuttama häiriö keskeyttää radiovastaanoton.	Ota yhteyttä valmistajan edustajaan.
	Antenni on vaurioitunut tai se ei ole kytketty.	Ota yhteyttä valmistajan edustajaan.

## TOIMINTAHÄIRIÖT (2/3)

Kuvaus	Syyt	Ratkaisut
CD-levyn tietojen tarkastusaika vaikuttaa pitkältä.	CD-levy on likainen.	Poista CD-levy soittimesta ja puhdistase.
	MP3-CD-levy.	Odota: MP3-CD-levyn tietojen tarkastus kestää kauan.
Näyttöön tulee teksti "Error CD" (CD-levyn vika) tai CD-levy poistuu soittimesta.	CD-levy on asetettu soittimeen väärin, tai se on likainen, vaurioitunut tai epäyh-teensopiva.	Poista CD-levy soittimesta. Aseta soittimeen puhdas, ehjä ja yhteensopiva CD-levy oikein päin.
Joitain MP3-tiedostoja ei voida lukea CD-levyltä.	Levyllä on tallennettu sekä audiotiedostoja että muita tiedostoja.	Tallenna audiotiedostot ja muun tyyppiset tiedostot eri levyille.
Audiojärjestelmä ei lue MP3-CD-levyä.	Tiedostot on tallennettu CD-levylle alle 8x- tai yli 16x-nopeudella.	Tallenna tiedot CD-levylle 8x-nopeudella.
	CD-levy on tallennettu ns. multisessio-tilassa.	Tallenna tiedot CD-levylle kertatallennuksen tilassa tai tiedosto kerrallaan -tallennustilassa ja viimeistele levy viimeisen tallennuksen jälkeen.
MP3-CD-levyn äänenlaatu on huono	CD-levy on tummapintainen tai huonosti heijastava, mikä heikentää äänen laatua.	Tallenna tiedostot kirkaalle CD-levylle.

## TOIMINTAHÄIRIÖT (3/3)

Kuvaus	Syyt	Ratkaisut
Puheentunnistus ei toimi.	Mikrofoni ei toimi.	Ota yhteyttä valmistajan edustajaan.
	Puhelin ei ole kytkettynä.	Kytke puhelin ja yritä uudelleen.
Puheentunnistus toimii virheellisesti.	Alueella, jossa käytät laitetta, on liikaa melua.	Yritä puhua hiljaisemmalla alueella, jossa puheentunnistus toimii paremmin (sulje ikkuna ja sulje lämmitys sekä ilmastointilaitte), ja yritä uudelleen.
Äänitunnisteen tallennus on epäonnistunut.	Äänihäiriöitä.	Yritä käyttää laitetta uudelleen hiljaisemmassa ympäristössä (keskeytä esim. tuulilasinyyhkimien toiminta).
Puhelin ei kytkeydy järjestelmään.	Katso lisätietoja kohdasta "Yhteysvika" kappaleessa "Puhelimen yhteyden muodostaminen/katkaiseminen".	Katso lisätietoja kohdasta "Yhteysvika" kappaleessa "Puhelimen yhteyden muodostaminen/katkaiseminen".
Kannettava Bluetooth®-audiolaite ei muodosta yhteyttä järjestelmään.	Katso lisätietoja kohdasta "Yhteysvika" kappaleessa "Kannettava Bluetooth®-audiolaite".	Katso lisätietoja kohdasta "Yhteysvika" kappaleessa "Kannettava Bluetooth®-audiolaite".

# AAKKOSELLINEN HAKEMISTO (1/2)

## A

ajoneuvon luettelo .....	FI.33 → FI.37
albumi .....	FI.19
asetukset	
audio .....	FI.11, FI.20 – FI.21
balance, kanavatasapaino .....	FI.20
fader, kaiutintasapaino .....	FI.20

## B

balanssi .....	FI.20
Balanssin säätö .....	FI.20
basso .....	FI.20
Bluetooth® .....	FI.4 – FI.5, FI.24 → FI.26
Bluetooth-yhteys .....	FI.22, FI.24

## C

CD-teksti .....	FI.19
CD/MP3-CD	
huolto .....	FI.18 – FI.19
kuuntelu .....	FI.18 – FI.19
levyn asettaminen soittimeen .....	FI.18
levyn poistaminen soittimesta .....	FI.18
MP3-CD-levyn tekniset tiedot .....	FI.18
pikakelaus eteenpäin .....	FI.19
satunnaissoitto .....	FI.19
valinta .....	FI.19
WMA-CD-levyn albumin vaihto .....	FI.19
CD-levyn asettaminen soittimeen .....	FI.18

## D

diskantti .....	FI.20
-----------------	-------

## F

FM/LW/MW-taajuusalueet .....	FI.4, FI.15
------------------------------	-------------

## H

handsfree-sarja .....	FI.5
handsfree-puhelinjärjestelmä .....	FI.37 → FI.39

häätäpuhelu .....	FI.38
-------------------	-------

## I

i Traffic .....	FI.17, FI.21
ID3-tunniste .....	FI.19

## J

jakkiliitin .....	FI.23
-------------------	-------

## K

kaiutin- ja kanavatasapainon säätäminen .....	FI.20
kannettava audiolaite .....	FI.22
Kannettava Bluetooth®-audiolaite .....	FI.24 → FI.26
laiteparin muodostaminen .....	FI.24
laiteparin purkaminen .....	FI.25
yhteyden muodostaminen .....	FI.25
yhteyden katkaiseminen .....	FI.26

## kannettavat laitteet

Katso kohta kannettava Bluetooth®-audiolaite .....	FI.24 → FI.26
---	---------------

## kello

asetukset .....	FI.43
kielet .....	FI.43
kytkimet .....	FI.6 → FI.9

## L

laiteparin muodostaminen puhelimen kanssa .....	FI.27 – FI.28
laiteparin purkaminen puhelimen kanssa .....	FI.28
lisälaiteliitäntä .....	FI.22

## M

MP3 .....	FI.18 – FI.19
mykistys .....	FI.11

## N

numeron näppäily .....	FI.38
näppäily .....	FI.38



## AAKKOSELLINEN HAKEMISTO (2/2)

### O

ohjelmisto	
audioliitännäyksikkö .....	FI.21
puhelimien yhteensopivuus .....	FI.41
oletusasetukset .....	FI.43

### P

pause .....	FI.9, FI.11, FI.19, FI.39, FI.41
pikakelaus.....	FI.19
poiskytkentä .....	FI.10
PTY .....	FI.4, FI.17
puheentunnistuksen käyttö.....	FI.42
puheentunnistus .....	FI.9, FI.41 – FI.42
puhelimien yhteyden katkaiseminen .....	FI.30
puhelimien yhteystietoluettelo .....	FI.31 – FI.32, FI.37
puhelin yhteyden muodostaminen .....	FI.29
puhelu .....	FI.37 – FI.38
puhelin odotustila .....	FI.39 → FI.41
puhelin äänenvoimakkuus.....	FI.11, FI.40 – FI.41
puhelin tiedot.....	FI.37 – FI.38
puheluun vastaaminen .....	FI.39
puhuminen .....	FI.40
pääpuhelin .....	FI.30

### R

radio	
aseman valinta .....	FI.15
automaattinen käyttötila .....	FI.15
automaattinen aseman tallennus .....	FI.16
manuaalinen käyttötila .....	FI.15
radiokanava .....	FI.15 → FI.17
radiokanavan tallentaminen .....	FI.16
radiokanavaluettelo	
päivitys .....	FI.21
radioteksti .....	FI.17
RCA-liitin .....	FI.22

FI.48

RDS .....	FI.4 – FI.5
RDS-AF .....	FI.16, FI.21
RDSAF-taajuuksien selaaminen .....	FI.16, FI.21

### S

soittoääni .....	FI.41
soittoäänien äänenvoimakkuus .....	FI.41

### T

taajuusalue .....	FI.15
taustamusiikki .....	FI.20
toiminta .....	FI.10 – FI.11
toimintahäiriöt .....	FI.44 → FI.46

### U

ULA-kanavan haku .....	FI.16
USB-liitin .....	FI.23

### V

valinta	
taajuusalue .....	FI.15 → FI.17
varotoimenpiteet käytön aikana .....	FI.3

### W

WMA .....	FI.18 – FI.19
-----------	---------------

### Y

yhteyden muodostaminen	
toimintahäiriö .....	FI.25, FI.28, FI.30
yhteystiedot .....	FI.31 → FI.36
yhteystietoluettelo .....	FI.31 → FI.36

### Ä

äänensävvy .....	FI.20
äänenvoimakkuus .....	FI.9, FI.11
äänenvoimakkuus, nopeuden mukaan säätyvä ....	FI.11, FI.21
äänilähteen valitseminen .....	FI.10
ääniohjaus .....	FI.5, FI.42
äänitunniste .....	FI.33 – FI.34, FI.42

**([www.renault.fi](http://www.renault.fi))**